

INSTRUKCJA SERWISOWA OBSŁUGI STEROWNIKÓW

G-422-P09
G-422-P09A



Sterownik układu kolektorów słonecznych

1. Opis sterownika

Sterownik G422 jest urządzeniem zaprojektowanym i wykonanym do sterowania instalacją z kolektorami słonecznymi.

Wymiary gabarytowe sterownika: 145mm × 95mm × 65mm.

Produkt wykonano w oparciu o nowoczesną i niezawodną technologię mikroprocesorową. Sterownik utrzymany jest w nowoczesnej stylistyce i jest bardzo prosty w obsłudze, dzięki zastosowaniu panelu użytkownika z przejrzystą klawiaturą oraz wyświetlaczem graficznym LCD.

Zaletą sterownika jest rozbudowany pakiet opcji podstawowych, które zapewniają jego szeroką funkcjonalność. Są to:

- Obsługa wielu różnych konfiguracji instalacji,
- Wyświetlany schemat instalacji i animacja pracujących urządzeń,
- Możliwość podłączenia urządzeń pozwalających na monitoring instalacji poprzez moduł GSM lub moduł LAN
- Funkcja zabezpieczenia przed uszkodzeniem pompy na skutek braku przepływu,
- Regulacja wydajności pompy kolektorów słonecznych,
- Możliwość sterowania pompami elektronicznymi za pomocą sygnału PWM,
- Możliwość sterowania ręcznego wszystkimi urządzeniami podłączonymi do sterownika,
- Obliczanie mocy chwilowej kolektora oraz zliczanie energii pozyskanej przez kolektory słoneczne,
- Wbudowany zegar czasu rzeczywistego.
- Pamięć stanu sterownika po odłączeniu napięcia zasilającego
- Funkcja zabezpieczenia przed zamrożeniem i przegrzaniem kolektorów słonecznych
- Możliwość włączenia chłodzenia nocnego oraz funkcji urlopowej
- Wygaszanie wyświetlacza LCD w celu zmniejszenia zużycia energii elektrycznej

2. Podłączenie urządzeń zewnętrznych

Sterownik G422 wyposażony jest w 6 wejść umożliwiających podłączenie czujników temperatury typu NTC10kΩ, trzy wyjścia umożliwiające podłączenie urządzeń zewnętrznych, pomp lub zaworów trójdrożnych w zależności od wybranego schematu instalacji oraz 2 elektronicznych mierników przepływu. Dodatkowo sterownik wyposażony jest w możliwość kontroli braku ciśnienia instalacji solarnej oraz kontrolę braku zasilania energii elektrycznej dla podtrzymania napięcia z zasilacza UPS.

Graficzne przedstawienie oznaczeń wejść i wyjść przedstawiono na rysunku 1, natomiast opisy wejść i wyjść sterownika przedstawione są w tabeli 1.

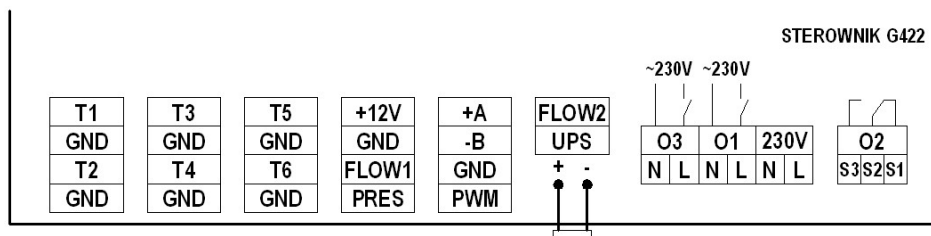

Rys. 1. Oznaczenia wejść i wyjść sterownika.

Wejście / Wyjście	Opis
230V~	Podłączenie do sieci energetycznej 230V~/ 50Hz – Maksymalne obciążenie prądowe: 6A
O1	Wyjście pompy głównej – Maksymalne obciążenie prądowe: 2A
O2	Wyjście przełącznikowe – wyjście beznapięciowe, (przełącznik przelączny) – Maksymalne obciążenie prądowe: 2A – S1-S2 (normalnie zwarte), – S2-S3 (normalnie rozwarte). <i>Możliwość pracy jako wyjście napięciowe – podłączenie napięcia na styk S2 spowoduje uzyskanie wyjścia napięciowego przelącznego.</i>
O3	Wyjście przełącznikowe dodatkowych urządzeń – wyjście napięciowe – Maksymalne obciążenie prądowe: 2A
T1, T2, T3, T4, T5, T6	T1÷T6 wejścia czujników temperatury – NTC10kΩ GND masa „-” dla czujników temperatury lub innych urządzeń
+12V GND FLOW1 PRES	+12V napięcie stałe +12V dla przepływomierza 1 i 2 lub dla modemu EKO-LAN GND masa „-” dla przepływomierza 1 i 2, modemu EKO-LAN, presostatu, kontroli braku zasilania sieciowego UPS FLOW1 wejście impulsowe przepływomierza 1 elektronicznego PRES wejście czujnika ciśnienia
+A -B GND PWM	+A wejście komunikacyjne RS485 umożliwiające podłączenie urządzenia komunikacyjnego (np. modem EKOLAN). -B wejście komunikacyjne RS485 umożliwiające podłączenie urządzenia komunikacyjnego (np. modem EKOLAN). GND masa „-”, sygnału sterowniczego pomp obiegowych sterowanych sygnałem PWM2 (np. WILO ST7PWM2) PWM sygnał „+” sterowniczy pomp obiegowych sterowanych sygnałem PWM2 (np. WILO ST7PWM2)
FLOW2 UPS	FLOW2 wejście impulsowe elektronicznego przepływomierza 2 (dla poprawnego odczytu, przepływomierz identyczny jak FLOW1) UPS wejście kontroli braku zasilania. Zwarcie styków UPS, GND powoduje pracę sterownika w trybie oszczędzania energii dla podtrzymania zasilania elektrycznego (praca na urządzeniu UPS). Tryb pracy UPS powoduje pulsowanie symbolu prędkości obrotowej pompy P (dodatkowo podczas aktywnej pracy pompy P pulsuje 6 kropek oznaczające pracę pompy P na 6 biegu) oraz wyłączenie wszystkich dodatkowych urządzeń podłączonych do sterownika poza pompami kolektorów słonecznych P (schemat 15 i 16 pompa K).
ANODA+ ANODA-	+ Wyjście zasilania anody tytanowej – styk anody – dotyczy tylko sterownika G422-P09A - Wyjście zasilania anody tytanowej – styk zasobnika – dotyczy tylko sterownika G422-P09A

Tabela 1. Opis wejść i wyjść sterownika.

Podczas podłączania urządzeń do wyjść sterownika należy pamiętać o tym, że wyjścia oznaczone jako O1 i O3 są wyjściami napięciowymi do których można bezpośrednio podłączyć urządzenia zewnętrzne. Wyjście O2 jest beznapięciowe i należy je włączać szeregowo pomiędzy źródłem zasilania a urządzeniem zewnętrznym.



UWAGI:

Jeżeli przewód zasilający ulegnie uszkodzeniu, to powinien on być zastąpiony nowym przewodem.

Opis podłączenia urządzeń do sterownika dla konkretnych schematów instalacji znajduje się w punkcie 4 (Schematy instalacji).

3. Uruchomienie i obsługa sterownika

3.1 Pierwsze uruchomienie sterownika

Po podłączeniu sterownika do źródła zasilania, sterownik zostanie włączony w trybie czuwania, powoduje to świecenie diody. W trybie tym wyświetlacz LCD zostanie lekko podświetlony, a na ekranie wyświetlona zostanie aktualna wersja oprogramowania sterownika. Gdy sterownik znajduje się w stanie czuwania, można go włączyć za pomocą przycisku . Podczas normalnej pracy sterownika w każdej chwili możliwe jest wprowadzenie go ponownie w stan czuwania przyciskając przycisk . W stanie czuwania wyłączone są wszystkie wyjścia oraz dźwiękowa sygnalizacja alarmów. Opis informacji wyświetlanych na ekranie sterownika przedstawia rysunek 2.

UWAGA! Sterownik posiada hasło systemowe 0110 zabezpieczające funkcje sterownika przed działaniem osób nieuprawnionych oraz dzieci.

Pierwsze uruchomienie sterownika w normalny tryb pracy powoduje kalibrację klawiatury i czujników temperatury. W czasie kalibracji zakazane jest jakiegokolwiek dotykanie klawiatury sterownika, spowodować to może nieprawidłową pracę sterownika.

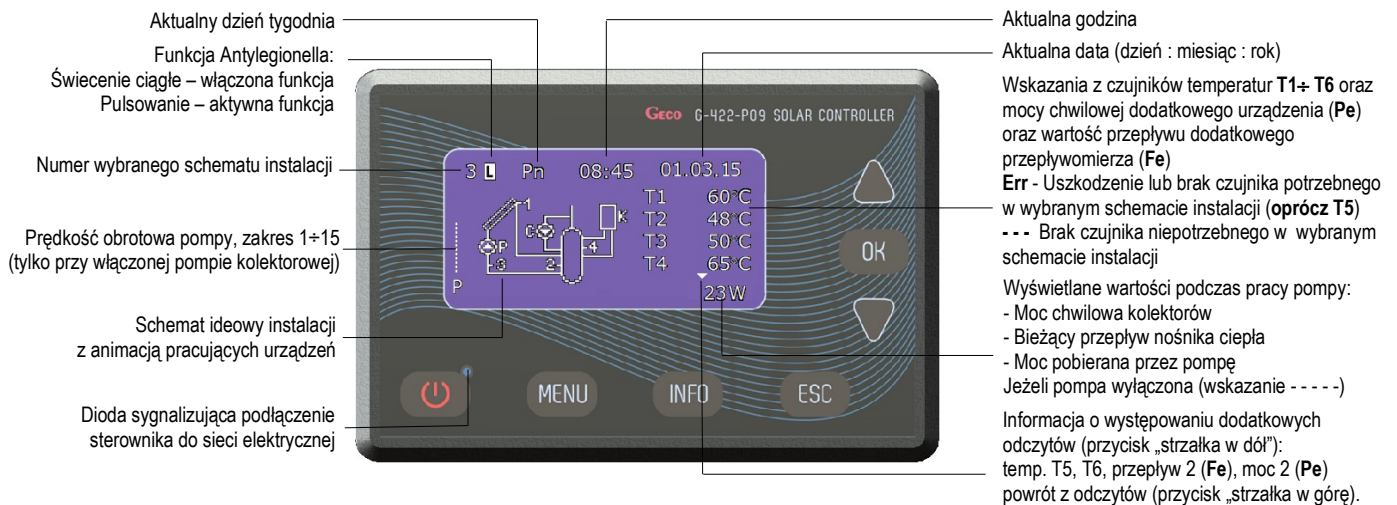

Rys. 2. Opis podstawowego ekranu na wyświetlaczu LCD

UWAGI:

Należy pamiętać o prawidłowym zainstalowaniu czujników temperatury zgodnie z opisem na wybranym schemacie. Zamiana miejsca zabudowy czujników temperatury może skutkować nieprawidłowym działaniem układu sterowania.

Należy zaizolować miejsca łączeń czujników z dodatkowymi przewodami lub zaizolować wszystkie kostki łączące czujniki z przewodami.

Gdy pompa kolektorowa jest wyłączona lub odłączony jest czujnik na powrocie kolektora (czujnik T3), w miejsce odpowiednich wartości mocy chwilowej kolektorów słonecznych wyświetlane są poziome kreski (- - - -). Dla instalacji o numerach 10, 12, 15 i 16 opcja obliczania mocy jest niedostępna.

Gdy sterownik znajduje się w trybie normalnej pracy i przez ustawiony czas wygaszenia nie zostanie przyciśnięty żaden przycisk, podświetlenie ekranu LCD zostanie wygaszone. Po ponownym naciśnięciu dowolnego przycisku klawiatury, podświetlenie wyświetlacza LCD włączy się do nastawionej wartości czasu wygaszenia. Celem wygaszania ekranu LCD jest zmniejszenie zużycia energii elektrycznej.

Wtyczkę elektryczną podłączyć do gniazda wyposażonego w zacisk ochronny oraz zabezpieczonego poprzez wyłącznik różnicowo-prądowy.

Zabrania się montażu zespołów pompowych w pobliżu miejsca wystąpienia otwartego ognia, wysokiej temperatury oraz składowania materiałów łatwopalnych.

3.2 Opis klawiatury (przycisków) sterownika.

Sterownik posiada dotykową klawiaturę wyposażoną w 7 przycisków (przyciski ON/OFF (wyłączenie sterownika) oraz MENU zabezpieczone hasłem), których naciśnięcie powoduje następujące funkcje:

Przycisk  - włączenie sterownika do normalnego trybu pracy lub wyłączenie sterownika do trybu czuwania.

Przycisk  - wejście do MENU sterownika z poziomu ekranu głównego

Przycisk  - dane teleadresowe firmy HEWALEX lub bezpośrednie wejście do ekranu funkcji urlopowej (przytrzymanie przycisku przez 5 sekund).

Przycisk  - anulowanie wszystkich czynności sterownika lub powrót do poprzedniego ekranu

Przycisk  - zatwierdzanie wszystkich czynności sterownika lub przejście do następnego ekranu



Przycisk  - wybór wszystkich opcji sterownika (kierunek w dół) lub zmiana (zmniejszanie) wszystkich wartości dostępnych w sterowniku.







Przycisk  - wybór wszystkich opcji sterownika (kierunek do góry) lub zmiana (zwiększanie) wszystkich wartości dostępnych w sterowniku.

UWAGA! Silne zabrudzenie wyświetlacza oraz klawiatury może powodować nieprawidłowe funkcjonowanie przycisków.

3.3 Obsługa sterownika

Jeżeli sterownik został włączony do normalnego trybu pracy naciśnięcie przycisku  i wpisanie hasła spowoduje wejście do głównego MENU sterownika.

Klawiszami nawigacyjnymi  lub  podświetlamy wybraną opcję i wchodzimy do wybranej opcji za pomocą przycisku .

W celu edycji parametrów występujących w sterowniku, przyciskami nawigacyjnymi  lub  wybieramy dany parametr, przyciskiem  potwierdzamy parametr do edycji (pulsowanie wartości) następnie klawiszami nawigacyjnymi  lub  zmieniamy do wymaganej wartości i zatwierdzamy przyciskiem . Naciśnięcie przycisku  spowoduje powrót do ekranu poprzedniego.

UWAGA! Przedstawiony schemat obsługi obowiązuje prawie we wszystkich opcjach sterownika.

Po zmianie w sterowniku schematu lub parametrów zaleca się reset sterownika poprzez wyłączenie i ponowne włączenie sterownika przyciskiem ON/OFF.

4. Schematy instalacji (Wybór schematu)

Opcja umożliwia wybór odpowiedniego schematu instalacji potrzebnego do prawidłowej pracy sterownika. W celu wyboru schematu instalacji należy:

Nacisnąć następującą kombinację przycisków: stan początkowy – EKRAŃ GŁÓWNY: wejście do MENU (MENU) (wpisać hasło), Wybór schematu (OK), wybór odpowiedniego schematu (↓ lub ▲), potwierdzenie (OK) (ciągły sygnał dźwiękowy), powrót do ekranu głównego (ESC).

UWAGI!!!

Na wszystkich schematach liniami przerywanymi zaznaczono czujniki temperatur, które można do sterownika podłączyć, lecz nie są wymagane do poprawnej pracy sterownika dla wybranego schematu instalacji.

Na schematach zaznaczono podłączenie anody tytanowej (dotyczy tylko wersji sterownika G422-P09A)

4.1. Układ grzania CWU – sterowanie pompą kolektorów słonecznych – schemat nr 1

Sterowanie pompą kolektorową P – wyłączona regulacja obrotowa pompy P.

Włączenie pompy kolektorów P nastąpi w sytuacji; gdy kolektor słoneczny T1 osiągnie temperaturę wyższą, o wartość „Różnica temp. T1, T2 włącz. pompy kolektorów” od temperatury T2 w dolnej strefie podgrzewacza. Jeżeli temperatura w podgrzewaczu osiągnie nastawioną wartość „Max. temp. T2 wyłączenia pompy kolektorów” – pompa P zostanie wyłączona. Dodatkowo w celu wyeliminowania niestabilnej pracy pompy przy zmianie wartości temperatur na czujnikach wprowadzono histerezę załączenia i wyłączenia.

Sterowanie pompą kolektorową P – włączona regulacja obrotowa pompy P – dotyczy tylko pomp elektronicznych sterowanych sygnałem PWM.

W przypadku podłączenia zwykłej pompy obiegowej – mimo włączonej regulacji pompa działać będzie na zasadzie włącz/wyłącz.

Włączenie i wyłączenie pompy kolektorów P nastąpi w sytuacji opisanej powyżej, jednak sterownik zmienia prędkość obrotową pompy kolektorów P w zależności od różnicy temperatur (T1-T2) i nastawionego parametru „Różnica temp. T1, T2 włącz. pompy kolektorów”. Opcja ta pozwala na efektywny odbiór energii z kolektorów przy zmiennej wartości natężenia promieniowania słonecznego.

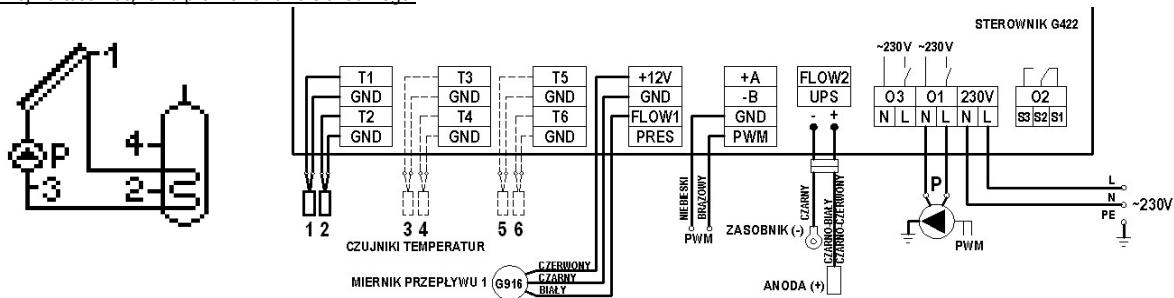

Schemat 1. Schemat ideowy oraz elektryczny instalacji nr 1.

4.2. Układ grzania CWU – sterowanie pompą kolektorów słonecznych oraz pompą cyrkulacyjną – schemat nr 2

Sterowanie pompą kolektorową P

Analogiczne jak w układzie nr 1 – opis w punkcie 4.1.

Sterowanie pompą cyrkulacyjną C

Pompa cyrkulacyjna C jest włączana tylko w godzinach zaprogramowanych przez użytkownika w opcji „Program czasowy C” znajdującym się w menu „Ustaw. parametrów”. Pompa C może pracować w wybranych godzinach w dwóch trybach, ciągłym lub przerywanym zadeklarowanym przez użytkownika (Czas postoju w trybie Przer pompy cyrkulacyjnej / Czas pracy w trybie Przer pompy cyrkulacyjnej). Parametry pracy pompy wybieramy w opcji „Param. cyrkulacji”. Dodatkowo pracę pompy C ogranicza temperatura T4 w górnej części podgrzewacza, jeżeli temperatura T4 jest mniejsza od nastawionej wartości parametru „Min. temp. T4 włączenia pompy cyrkulacyjnej” – pompa cyrkulacyjna jest wyłączona.

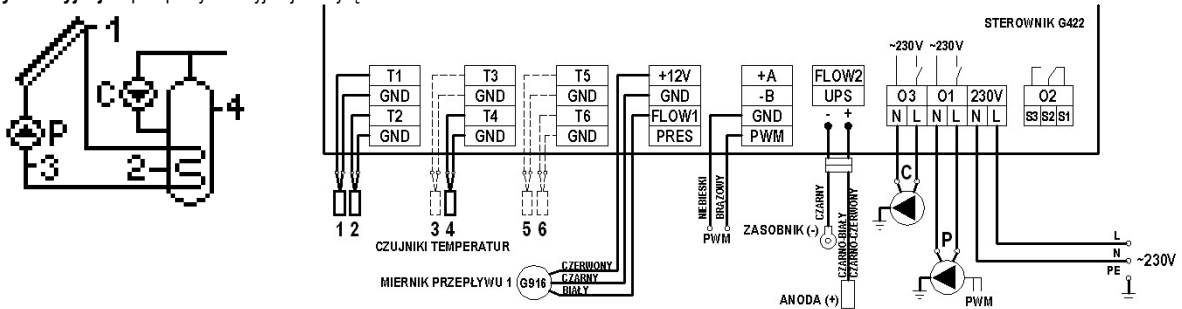

Schemat 2. Schemat ideowy oraz elektryczny instalacji nr 2.

4.3. Układ grzania CWU – sterowanie pompą kolektorów słonecznych, pompą cyrkulacyjną oraz kotłem – schemat nr 3

Sterowanie pompą kolektorową P

Analogiczne jak w układzie nr 1 – opis w punkcie 4.1.

Sterowanie pompą cyrkulacyjną C

Analogiczne jak w układzie nr 2 – opis w punkcie 4.2.

Sterowanie kotłem K w celu dogrzewania CWU.

Kocioł K jest włączany dla grzania wody użytkowej tylko w ustawionych godzinach w opcji „Program czasowy K” znajdującym się w menu „Ustaw. parametrów”. Włączenie kotła nastąpi w sytuacji, gdy temperatura w górnej części podgrzewacza T4 jest niższa od nastawionej wymaganej temperatury „Max. temp. T4 wyłączenia źródła ciepła”. Jeżeli temperatura wody w podgrzewaczu T4 osiągnie nastawioną wartość „Max. temp. T4 wyłączenia źródła ciepła”, kocioł zostanie wyłączony. Dodatkowo sterownik pozwala na uzależnienie pracy kotła od kolektorów słonecznych. Kocioł może być wyłączany w przypadku, gdy obliczona moc kolektorów jest wyższa od wartości „Moc kolekt. wyłącz. kotła, grzałki, pompy ciepła” nastawionej w parametrach sterowania (możliwość włączenia / wyłączenia blokady kotła – tab. 3)

UWAGA! Dla obliczania mocy chwilowej kolektorów słonecznych wymagane jest podłączenie czujnika T3.

Sterowanie pracą kotła dla grzania ciepłej wody użytkowej możemy realizować dwoma metodami.

1. Włączanie kotła za pomocą zwarcia odpowiednich styków wewnątrz kotła.
2. Włączanie kotła za pomocą wejścia czujnika temperatury w kotle, symulując odpowiednio dobranymi rezystorami odpowiadającym temperaturom włączenia i wyłączenia kotła. Przykładową tabelę oporności zależnych od producenta danego kotła przedstawia poniższa tabela.

UWAGA!!! Oryginalny czujnik temperatury CWU z kotła zostaje wypięty i zastąpiony 2-żyłowym przewodem ze sterownika.

Przykładowy producent kotła	Rezystor R1 [kΩ] Temp. 20 ÷ 30°C	Rezystor R2 [kΩ] Temp. 70 ÷ 80°C	Przykładowy producent kotła	Rezystor R1 [kΩ] Temp. 20 ÷ 30°C	Rezystor R2 [kΩ] Temp. 70 ÷ 80°C
Acv	12,0 ÷ 15,0	1,5 ÷ 2,0	Junkers	10,0 ÷ 14,8	1,9 ÷ 2,4
Ariston	8,0 ÷ 12,0	1,5 ÷ 2,0	Stiebel Eltron	10,0 ÷ 15,0	1,0 ÷ 1,5
Beretta	9,0 ÷ 14,0	1,8 ÷ 2,0	Termet	10,0 ÷ 11,0	1,4 ÷ 1,8
Brotje Heizung	8,0 ÷ 12,5	1,2 ÷ 1,7	Unical	8,0 ÷ 12,5	1,2 ÷ 1,7
Buderus	8,0 ÷ 12,5	1,2 ÷ 1,7	Vaillant	3,5 ÷ 2,2	0,4 ÷ 0,6
De-Dietrich	10,0 ÷ 15,0	1,8 ÷ 2,3	Viessmann (Nowe kotły)	9,0 ÷ 15,0	1,5 ÷ 1,8
EWFE	1,8 ÷ 2,0	2,7 ÷ 3,0	Viessmann (Stare kotły)	0,54 ÷ 0,56	0,64 ÷ 0,66
Ferolli	8,0 ÷ 12,5	1,2 ÷ 1,7	Wolf	5,0 ÷ 7,0	1,8 ÷ 2,6
Immergas	8,0 ÷ 12,5	1,5 ÷ 2,0			

Tabela 2 Wartości oporności rezystorów dla wybranego producenta kotła

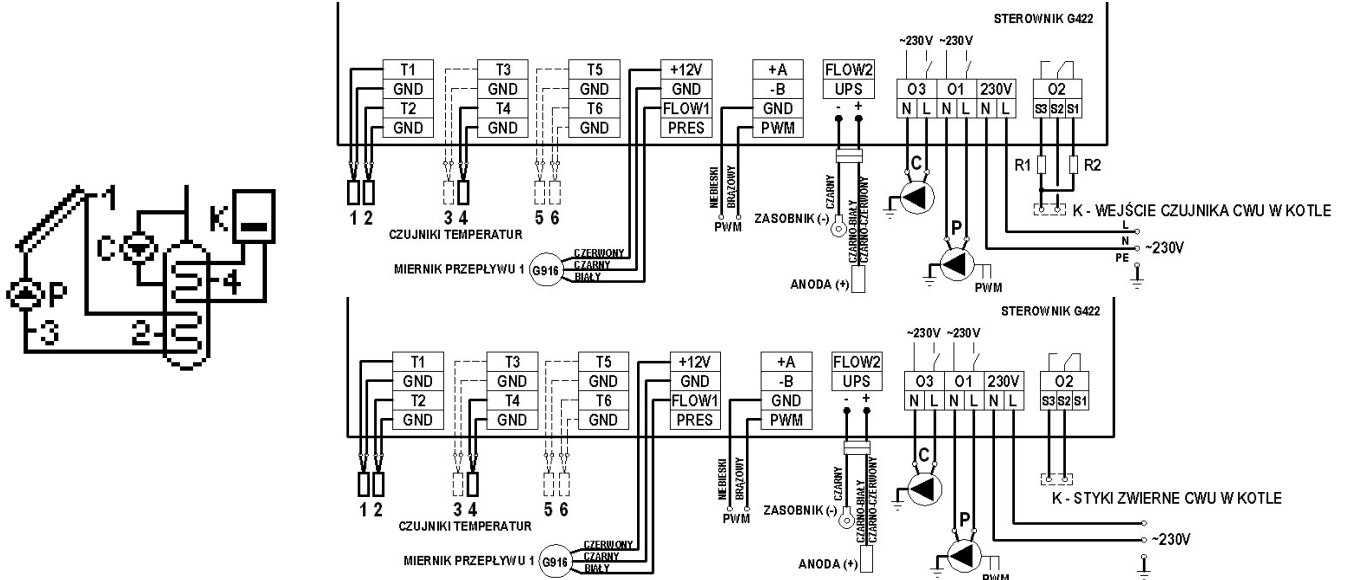

Schemat 3. Schemat ideowy oraz elektryczny instalacji nr 3.

4.4. Układ grzania CWU – sterowanie pompą kolektorów słonecznych, pompą cyrkulacyjną oraz grzałką elektryczną – schemat nr 4

Sterowanie pompą kolektorową P

Analogiczne jak w układzie nr 1 – opis w punkcie 4.1.

Sterowanie pompą cyrkulacyjną C

Analogiczne jak w układzie nr 2 – opis w punkcie 4.2.

Sterowanie grzałką elektryczną w celu dogrzewania CWU.

Analogiczne jak dla kotła w układzie nr 3 – opis w punkcie 4.3.

Włączenie grzałki następuje pośrednio, poprzez podanie napięcia na cewkę przekaźnika, która powoduje zwarcie odpowiednich styków wewnątrz przekaźnika.

UWAGA!!! Do włączenia grzałki wymagany jest dodatkowy przekaźnik elektryczny dopasowany do mocy elektrycznej pobieranej przez grzałkę elektryczną.

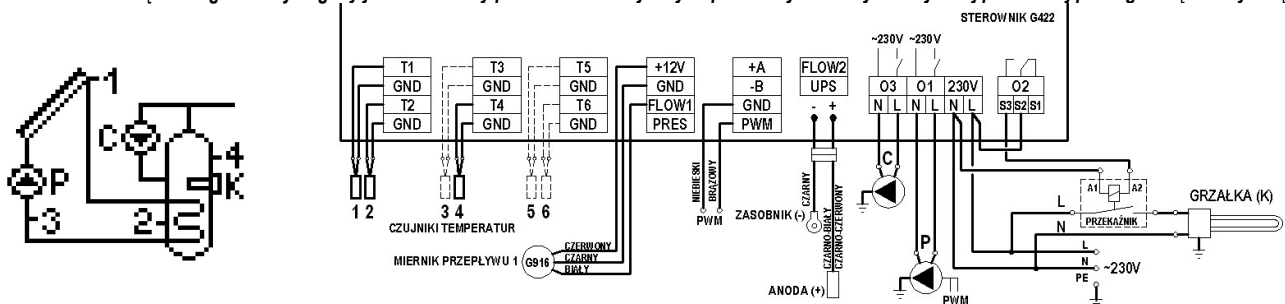

Schemat 4. Schemat ideowy oraz elektryczny instalacji nr 4.

4.5. Układ grzania CWU – sterowanie pompą kolektorów słonecznych, pompą cyrkulacyjną oraz pompą ciepła – schemat nr 5

Sterowanie pompą kolektorową P

Analogiczne jak w układzie nr 1 – opis w punkcie 4.1.

Sterowanie pompą cyrkulacyjną C

Analogiczne jak w układzie nr 2 – opis w punkcie 4.2.

Sterowanie pompą ciepła w celu dogrzewania CWU.

Analogiczne jak dla kotła w układzie nr 3 – opis w punkcie 4.3.

Włączenie pompy ciepła następuje poprzez zwarcie odpowiednich styków wewnątrz pompy ciepła.

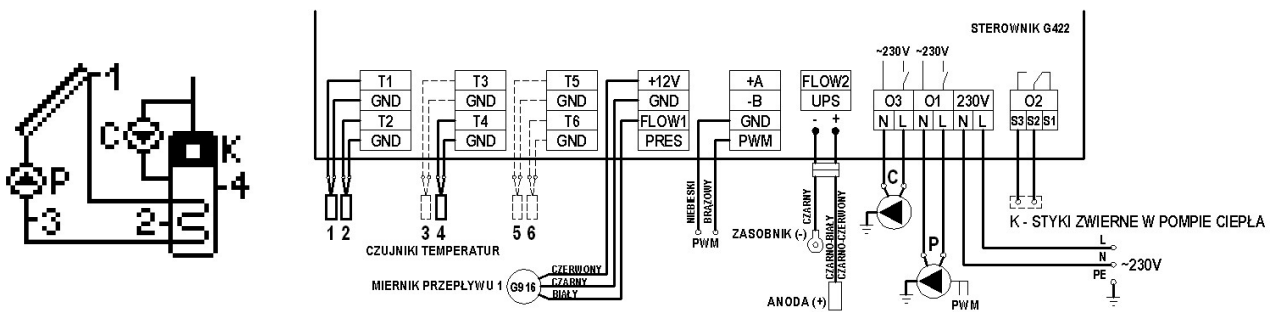

Schemat 5. Schemat ideowy oraz elektryczny instalacji nr 5.

4.6. Układ grzania CWU – sterowanie pompą kolektorów słonecznych, pompą cyrkulacyjną oraz pompą kominka lub kotła na paliwo stałe – schemat nr 6

Sterowanie pompą kolektorową P

Analogiczne jak w układzie nr 1 – opis w punkcie 4.1.

Sterowanie pompą cyrkulacyjną C

Analogiczne jak w układzie nr 2 – opis w punkcie 4.2.

Sterowanie pompą kotła K.

Włączenie pompy kotła K nastąpi w przypadku; gdy temperatura T5 na wylocie z kotła osiągnie temperaturę wyższą, o wartość „Różnica temp. włączenia dod. pompy, zaworu”, od temperatury T4 w górnej części podgrzewacza. Pompa pozostanie włączona dopóki różnica temperatur (T5-T4) nie spadnie poniżej nastawionej wartości oraz temperatura w podgrzewaczu nie osiągnie nastawionej wartości „Max. temp. T4 wyłączenia źródła ciepła”. Dodatkowo pracę pompy K ogranicza parametr „Min. temp. T5 uruchomienia pompy kotła”. Jeżeli temperatura T5 na wylocie kotła jest mniejsza od nastawionej wartości parametru – pompa K jest wyłączona.

Dodatkowo pompa K może działać w trybie ochrony podgrzewacza przed przegrzaniem. Włączenie pompy K nastąpi, jeżeli włączona opcja „Ochrona przed przegrzaniem zasobnika” oraz temperatura T2 w dolnej strefie podgrzewacza przekroczy wartość parametru „Max. temp. T2 wyłączenia pompy kolektorów”.

UWAGA! Dodatkowo podczas aktywnej funkcji wychładzania na wyświetlaczu pulsuje wartość temperatury T2.

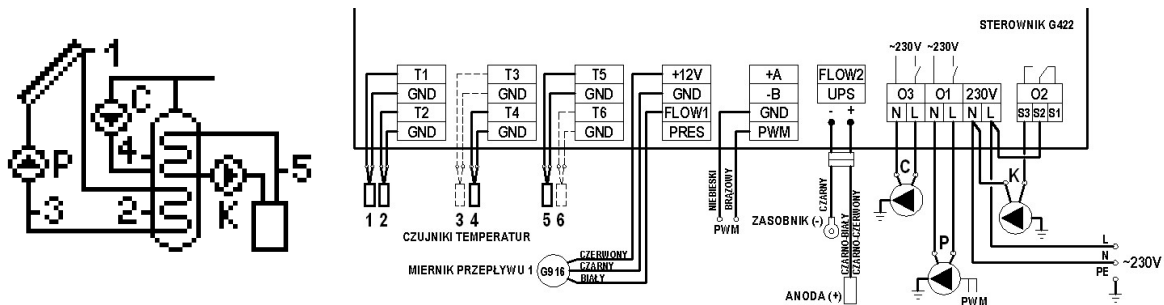

Schemat 6. Schemat ideowy oraz elektryczny instalacji nr 6.

4.7. Układ dwóch podgrzewaczy – umożliwia dogrzewanie podgrzewacza kotłowego energią słoneczną za pomocą pompy mieszającej – schemat nr 7

Sterowanie pompą kolektorową P

Analogiczne jak w układzie nr 1 – opis w punkcie 4.1.

Sterowanie pompą cyrkulacyjną C

Analogiczne jak w układzie nr 2 – opis w punkcie 4.2.

Sterowanie pompą mieszającą K

Włączenie pompy mieszającej K nastąpi w przypadku; gdy temperatura T2 w podgrzewaczu kolektorowym osiągnie temperaturę wyższą, o wartość „Różnica temp. włączenia dod. pompy, zaworu”, od temperatury T4 w podgrzewaczu kotłowym. Pompa pozostanie włączona dopóki różnica temperatur (T2-T4) nie spadnie poniżej nastawionej wartości oraz temperatura w podgrzewaczu kotłowym nie osiągnie nastawionej dopuszczalnej wartości „Max. temp. T4 wyłączenia źródła ciepła”.

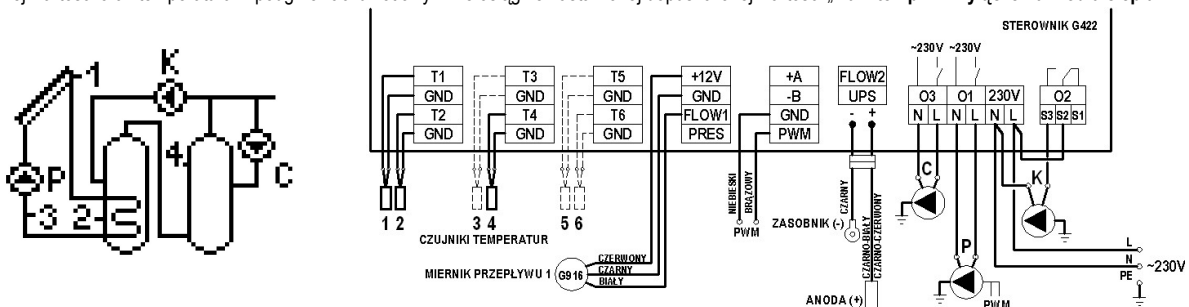

Schemat 7. Schemat ideowy oraz elektryczny instalacji nr 7.

4.8. Układ dwóch podgrzewaczy – umożliwia dogrzewanie podgrzewacza kotłowego energią słoneczną za pomocą powrotu cyrkulacji – schemat nr 8

Sterowanie pompą kolektorową P

Analogiczne jak w układzie nr 1 – opis w punkcie 4.1.

Sterowanie pompą cyrkulacyjną C

Analogiczne jak w układzie nr 2 – opis w punkcie 4.2.

Sterowanie zaworem trójdrogowym U.

Przełączenie zaworu trójdrogowego w kierunku podgrzewacza A nastąpi w przypadku, gdy temperatura T2 w podgrzewaczu kolektorowym osiągnie temperaturę wyższą, o wartość „Różnica temp. włączenia dod. pompy, zaworu” od temperatury T4 na powrocie z cyrkulacji. Zawór pozostanie ustawiony w kierunku podgrzewacza A dopóki różnica temperatur (T2-T4) nie spadnie poniżej nastawionej wartości. W sytuacji przeciwnej powrót cyrkulacji skierowany będzie zawsze do podgrzewacza kotłowego B.

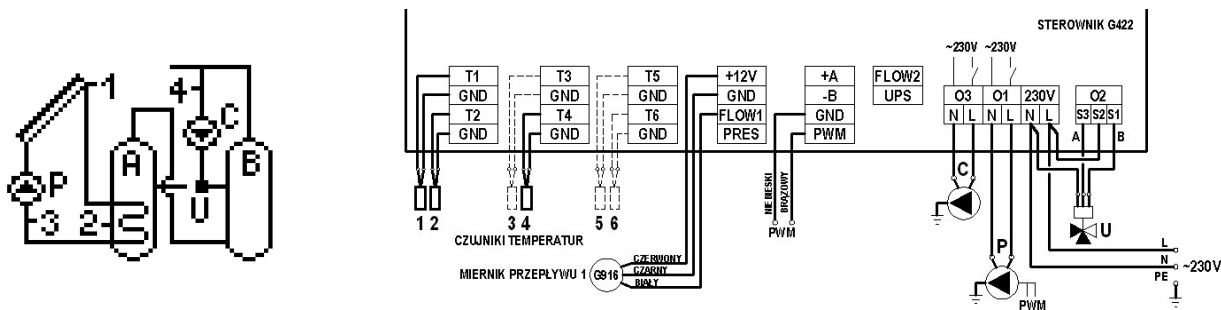

Schemat 8. Schemat ideowy oraz elektryczny instalacji układu nr 8.

4.9. Układ grzania CWU i ogrzewania wody basenowej za pomocą zaworu trójdrogowego, sterowanie pracą pompy wody basenowej – schemat nr 9.

Sterowanie pompą kolektorową P i zaworem trójdrogowym U – wybrany priorytet grzania B > A.

Grzanie kolektorami podgrzewacza B odbywa się analogicznie jak w układzie nr 1 i zostało opisane w punkcie 4.1.

Drugim odbiorcą ciepła jest basen A. W przypadku, gdy występuje brak warunków dla grzania podgrzewacza B lub osiągnięta zostanie nastawiona przez użytkownika wartość „Max. temp.T2 wyłączenia pompy kolektorów”, sterownik automatycznie rozpocznie podgrzewanie wody w basenie A. Odbywa się to przez przełączenie zaworu trójdrogowego U w kierunku basenu A, jeżeli temperatura kolektora słonecznego T1 osiągnie temperaturę wyższą, o wartość parametru „Różnica temp. włączenia dod. pompy, zaworu”, od temperatury T4 wody w basenie.

Pompa pozostanie włączona dopóki różnica temperatur (T1-T4) nie spadnie poniżej nastawionej wartości oraz temperatura w basenie nie osiągnie nastawionej wartości „Max. temp. T4 wyłączenia źródła ciepła”. Gdy temperatura T4 osiągnie nastawioną wartość, sterownik przełączy zawór U z powrotem w kierunku podgrzewacza B i wyłączy pompę kolektorową.

W czasie, gdy kolektory podgrzewają wodę w basenie A, raz na godzinę (o pełnej godzinie) przez 10 minut sterownik wymusza wyłączenie pompy kolektorowej, aby sprawdzić warunki dla grzania podgrzewacza B i przełączyć grzanie z powrotem na dogrzanie podgrzewacza B (testowanie aktywne, jeżeli podgrzewacz B jest niedogrzany). **Dodatkowo podczas aktywnego testu na ekranie pulsuje wartość temperatury czujnika T1.**

UWAGA!!! Opisane zostało grzanie podgrzewacza B i wody w basenie A przy wybranym priorytecie B > A. Jeżeli zostanie ustawiony priorytet A > B, grzanie odbywa się odwrotnie.

Dodatkowo istnieje możliwość wyboru bezwzględnego priorytetu odbiornika B. Grzanie dodatkowego odbiornika ciepła nastąpi tylko wtedy, jeżeli osiągnięta zostanie nastawiona przez użytkownika wartość „Max. temp.T2 wyłączenia pompy kolektorów” przy wyłączonej „ochronie kolektorów przed przegrzaniem” lub osiągnięta zostanie nastawiona przez użytkownika wartość „Max. temp.T2 wył. ochrony przegrz. kolektorów” przy włączonej „ochronie kolektorów przed przegrzaniem”.

Sterowanie pompą basenową

Pompa basenowa C jest włączana w godzinach zaprogramowanych przez użytkownika w opcji „Program czasowy C” znajdującym się w menu „Ustaw. parametrów”. Pompa basenowa C jest włączona zawsze, gdy podgrzewana jest woda basenowa kolektorami słonecznymi.

UWAGA! Wyłączona pompa basenowa C w trakcie pracy pompy kolektorów słonecznych i przełączeniu zaworu U na basen może doprowadzić do uszkodzenia elementów instalacji basenowej (rury, złączki itp.) z tworzywa PVC obiegu wody basenowej.

W celu zabezpieczenia wymiennika przed brakiem odbioru ciepła przez pompę basenową, czujnik T4 zaleca się zamocować przylgowo na płaszcz wymiennika.

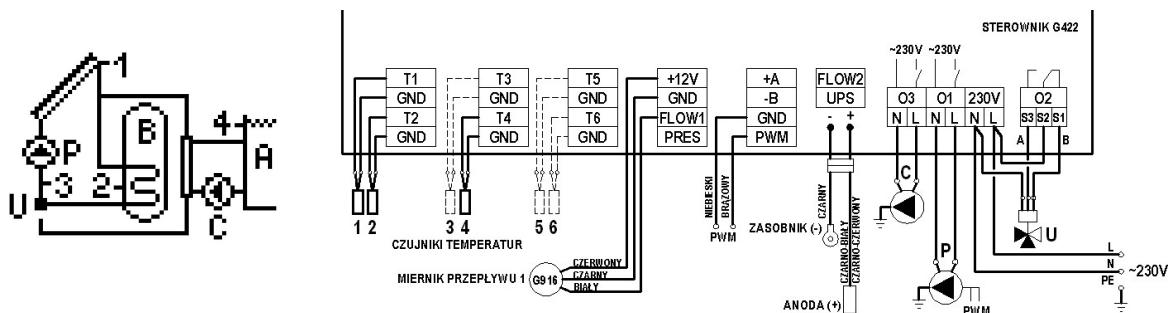

Schemat 9. Schemat ideowy oraz elektryczny instalacji nr 9.

4.10. Układ grzania CWU i ogrzewania wody basenowej za pomocą dodatkowej pompy, sterowanie pracą pompy wody basenowej – schemat nr 10.

Sterowanie pompą kolektorową P grzania podgrzewacza i pompą kolektorową K grzania wymiennika basenowego – wybrany priorytet grzania B > A.

Grzanie kolektorami podgrzewacza B odbywa się analogicznie jak w układzie nr 1 i zostało opisane w punkcie 4.1.

Drugim odbiorcą ciepła jest basen A. W przypadku, gdy występuje brak warunków dla grzania podgrzewacza B lub gdy osiągnięta zostanie nastawiona przez użytkownika temperatura „Max. temp.T2 wyłączenia pompy kolektorów”, sterownik automatycznie rozpocznie podgrzewanie wody w basenie A. Odbywa się to przez wyłączenie pompy P i załączenie pompy kolektorowej K oraz pompy basenowej C, jeżeli temperatura kolektora słonecznego T1 osiągnie temperaturę wyższą, o wartość „Różnica temp. włączenia dod. pompy, zaworu”, od temperatury T4 w basenie. Pompy pozostaną włączone dopóki różnica temperatur (T1-T4) nie spadnie poniżej nastawionej wartości oraz temperatura w basenie nie osiągnie nastawionej wartości „Max. temp. T4 wyłączenia źródła ciepła”. Gdy temperatura T4 przekroczy nastawioną wartość, sterownik wyłączy pompy kolektorową K i basenową C. W czasie, gdy kolektory podgrzewają wodę w basenie A, raz na godzinę (o pełnej godzinie) przez 10 minut sterownik wymusza wyłączenie pompy kolektorowej K, aby sprawdzić warunki dla grzania podgrzewacza B i przełączyć grzanie z powrotem na dogrzanie podgrzewacza B (testowanie aktywne, jeżeli podgrzewacz B jest niedogrzany).

UWAGA!!!

Opisane zostało grzanie podgrzewacza B i wody w basenie A przy wybranym priorytecie B > A. Jeżeli zostanie ustawiony priorytet A > B, grzanie odbywa się odwrotnie.

Wybór priorytetu B spowoduje analogiczną pracę jak w układzie nr 9 – opis w punkcie 4.9.

Sterowanie pompą basenową

Analogicznie jak w układzie nr 9 – opis w punkcie 4.9.

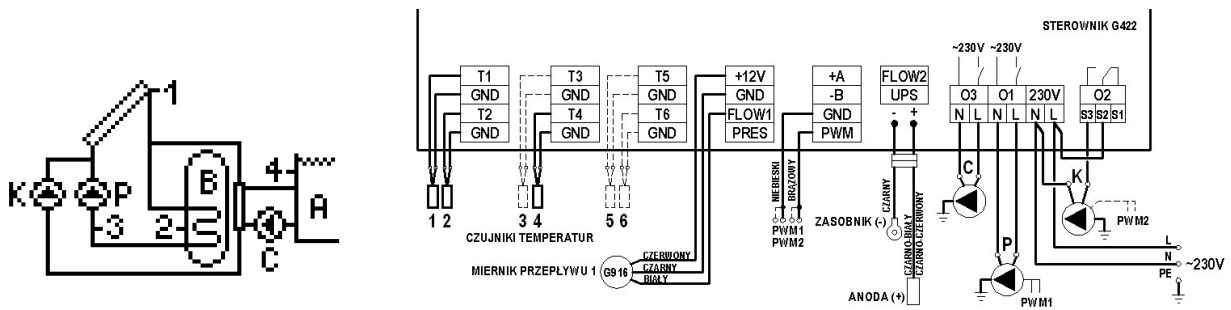

Schemat 10. Schemat ideowy oraz elektryczny instalacji nr 10.

4.11. Układ grzania dwóch podgrzewaczy za pomocą zaworu trójdrogowego, sterowanie pracą pompy cyrkulacyjnej – schemat nr 11.

Sterowanie pompą kolektorową P i zaworem trójdrogowym U

Analogiczne jak w układzie nr 9, zostało opisane w punkcie 4.9. Rolę basenu A w opisywanym schemacie spełnia podgrzewacz A.

Sterowanie pompą cyrkulacyjną C

Analogiczne jak w układzie nr 2 – opis w punkcie 4.2.

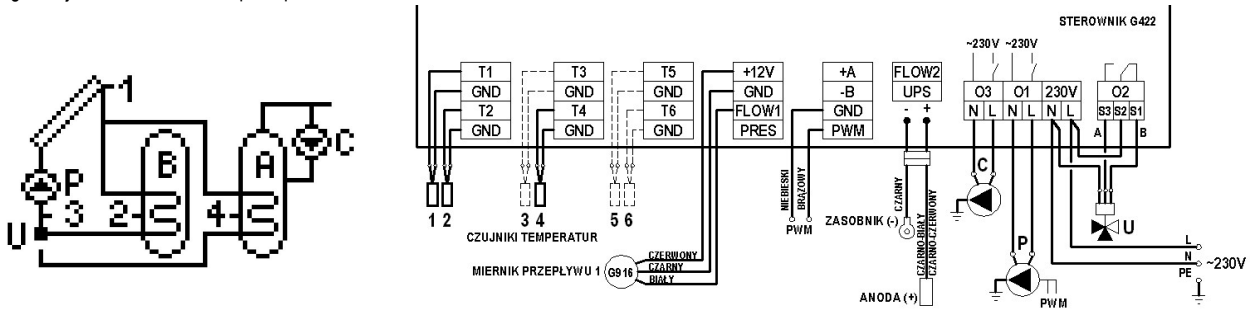

Schemat 11. Schemat ideowy oraz elektryczny instalacji układu nr 11.

4.12. Układ grzania dwóch podgrzewaczy za pomocą dodatkowej pompy, sterowanie pracą pompy cyrkulacyjnej – schemat nr 11.

Sterowanie pompami kolektorowymi P i K

Analogiczne jak w układzie nr 9, zostało opisane w punkcie 4.9. Rolę basenu A w opisywanym schemacie spełnia podgrzewacz A.

Sterowanie pompą cyrkulacyjną C

Analogiczne jak w układzie nr 2 – opis w punkcie 4.2.

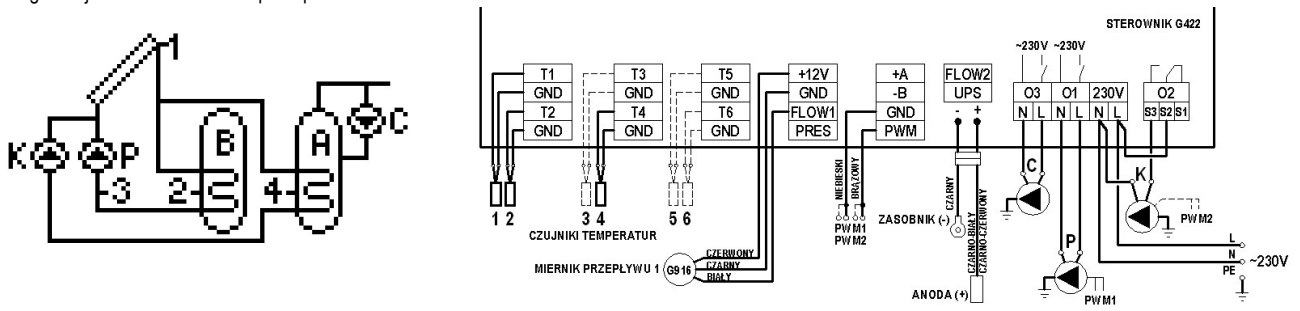

Schemat 12. Schemat ideowy oraz elektryczny instalacji układu nr 12.

4.13. Układ umożliwia współpracę kolektorów z zasobnikiem buforowym wykorzystywanym do współpracy z instalacją CO – schemat nr 13.

Sterowanie pompą kolektorową P

Analogiczne jak w układzie nr 1 – opis w punkcie 4.1.

Sterowanie pompą kotła C

Pompa kotła C jest włączana tylko w godzinach zaprogramowanych przez użytkownika w opcji „Program czasowy C” znajdującym się w menu „Ustaw. parametrów”.

Sterowanie zaworem trójdrogowym U.

Gdy temperatura T2 w buforze ciepła A przekroczy wartość temperatury T4 powrotu czynnika z instalacji CO o wartość wyższą niż „Różnica temp. włączenia dod. pompy, zaworu”, zawór trójdrogowy skieruje powrót czynnika instalacji CO do bufora A. W sytuacji przeciwnej powrót czynnika z instalacji CO skierowany będzie zawsze do powrotu kotła B.

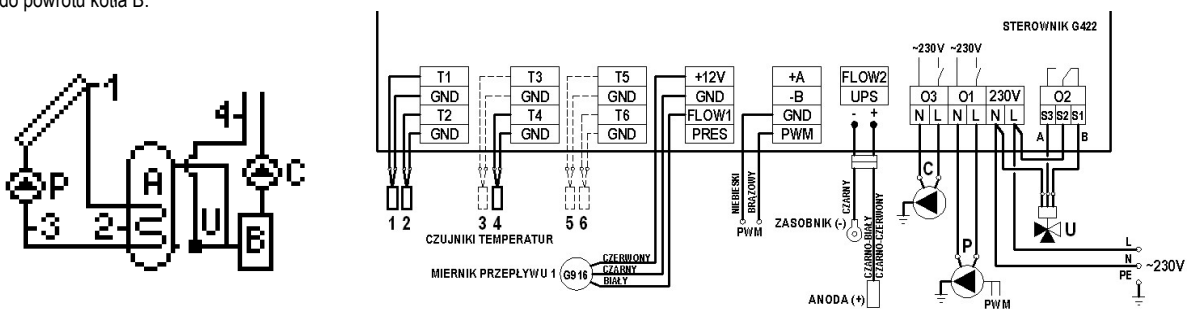

Schemat 13. Schemat ideowy oraz elektryczny instalacji układu nr 13.

4.14. Układ grzania zasobnika kombinowanego kolektorami słonecznymi, kotłem elektrycznym lub na paliwo płynne i kotłem na paliwo stałe – schemat nr 14.

Sterowanie pompą kolektorową P

Analogiczne jak w układzie nr 1 – opis w punkcie 4.1.

Sterowanie kotłem K

Analogiczne jak w układzie nr 3 – opis w punkcie 4.3.

Sterowanie pompą kotła na paliwo stałe C

Analogiczne jak w układzie nr 6 (w układzie 6 pompa ma oznaczenie K) – opis w punkcie 4.6.

Dodatkowo praca pompy C powoduje wyłączenie kotła K, jeżeli w parametrach sterowania włączona funkcja **Blokada pracy kotła K uruchomieniem kotła C**. Jeżeli blokada kotła wyłączona, kocioł K może pracować równocześnie z kotłem na paliwo stałe.

UWAGA!!! W schemacie zastosowano różne parametry („Max. temp. T4 wyłączenia źródła ciepła” – dla grzania z kotła elektrycznego lub na paliwo płynne i „Max. temp. wody grzana z kotła C” – dla grzania z kominka lub kotła na paliwo stałe) grzania wody w górnej części zasobnika mierzonej przez czujnik T4.

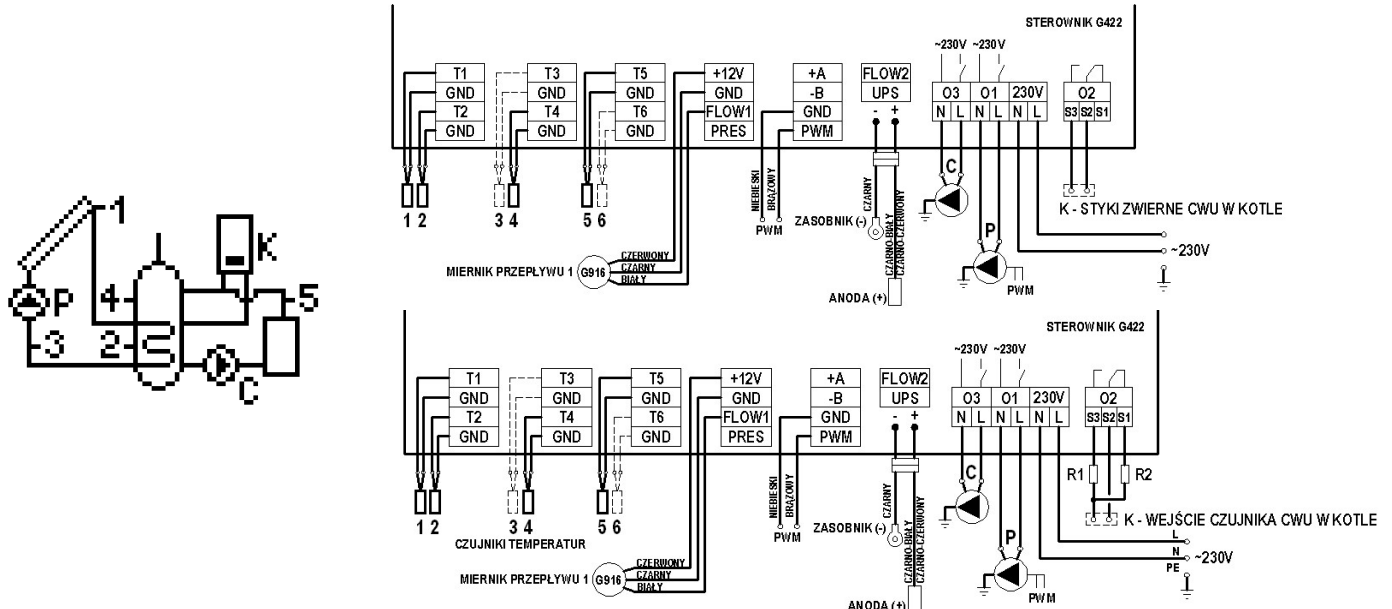

Schemat 14. Schemat ideowy oraz elektryczny instalacji układu nr 14.

4.15. Układ grzania CWU – sterowanie pracą pomp kolektorów słonecznych umieszczonych na różnych kierunkach – schemat nr 15

Sterowanie pompą kolektorową P

Analogiczne jak w układzie nr 1 – opis w punkcie 4.1

Sterowanie pompą kolektorową K.

Włączenie pompy kolektorów K nastąpi w sytuacji, gdy kolektor słoneczny osiągnie temperaturę T3 wyższą, o wartość „Różnica temp. T1, T2 włącz. pompy kolektorów” od temperatury T2 w dolnej części podgrzewacza. Pompa pozostanie włączona dopóki różnica temperatur (T1-T3) nie spadnie poniżej nastawionej wartości oraz temperatura w podgrzewaczu nie osiągnie nastawionej wartości „Max. temp.T2 wyłączenia pompy kolektorów”. Dodatkowo w celu wyeliminowania niestabilnej pracy pompy przy zmianie wartości temperatur, na czujnikach temperatury wprowadzono histerezę załączenia i wyłączenia.

UWAGA! W przypadku równoczesnej pracy pompy P i pompy K wyższa różnica temperatur decyduje o aktualnej wartości sygnału sterującego PWM.

Sterowanie pompą cyrkulacyjną C

Analogiczne jak w układzie nr 2 – opis w punkcie 4.2.

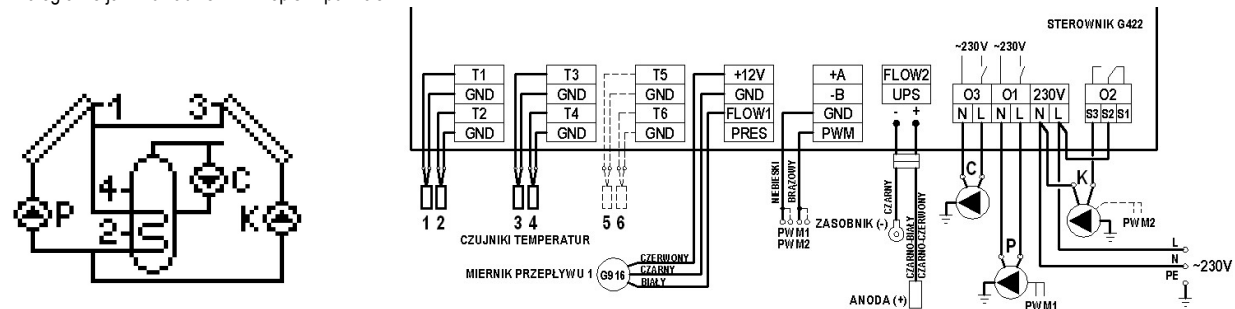

Schemat 15. Schemat ideowy oraz elektryczny instalacji układu nr 15.

4.16. Układ grzania dwóch podgrzewaczy za pomocą zaworu trójdrogowego, sterowanie pracą pomp kolektorów słonecznych umieszczonych na różnych kierunkach – schemat nr 16.

Sterowanie pompami kolektorowymi P i K oraz zaworem trójdrogowym U – wybrany priorytet grzania B > A.

Grzanie kolektorami podgrzewacza B odbywa się analogicznie jak w układzie nr 15 i zostało opisane w punkcie 4.15.

Drugim odbiornikiem ciepła jest podgrzewacz A. W przypadku, gdy osiągnięta zostanie nastawiona przez użytkownika temperatura „Max. temp.T2 wyłączenia pompy kolektorów”, sterownik automatycznie rozpocznie podgrzewanie wody w podgrzewaczu A. Odbywa się to przez przełączenie zaworu trójdrogowego U w kierunku drugiego podgrzewacza A, jeżeli temperatura kolektora słonecznego T1 osiągnie temperaturę wyższą, o wartość „Różnica temp. T1, T2 włącz. pompy kolektorów”, od temperatury T4 w podgrzewaczu A.

Pompa pozostanie włączona dopóki różnica temperatur (T1-T4) nie spadnie poniżej nastawionej wartości oraz temperatura w podgrzewaczu A nie osiągnie wartości „Max. temp. T4 wyłączenia źródła ciepła”. Gdy temperatura T4 przekroczy nastawioną wartość, sterownik przełączy zawór z powrotem w kierunku podgrzewacza B i wyłączy pompę kolektorową P. W czasie, gdy następuje grzanie wody w podgrzewaczu A, raz na godzinę sterownik wymusza wyłączenie pompy kolektorowej P, aby sprawdzić warunki dla grzania podgrzewacza B i przełączyć grzanie z powrotem na dogrzanie podgrzewacza B. Działanie pompy kolektorów K odbywa się w analogiczny sposób.

UWAG!!!

Opisane zostało grzanie podgrzewaczy B i A przy wybranym priorytecie B > A. Jeżeli zostanie ustawiony priorytet A > B, grzanie odbywa się odwrotnie.

Wybór priorytetu B spowoduje analogiczną pracę jak w układzie nr 9 dla obu pomp – opis w punkcie 4.9.

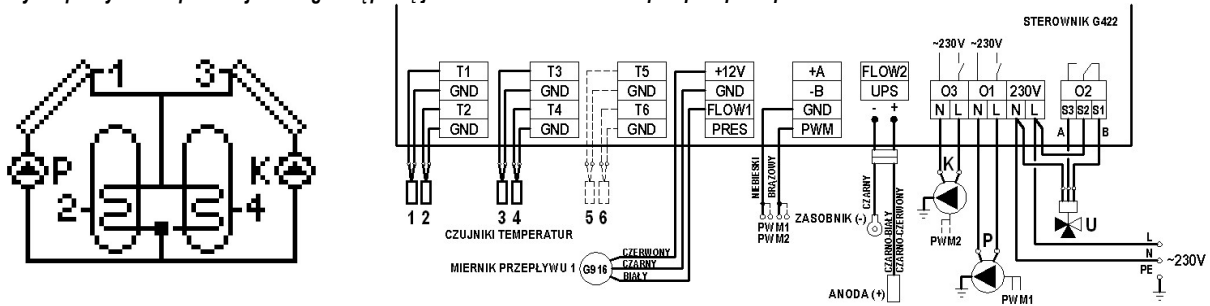

Schemat 16. Schemat ideowy oraz elektryczny instalacji układu nr 16.

4.17. Układ grzania CWU – sterowanie pompą kolektorów słonecznych, pompą cyrkulacyjną oraz układem wychładzania podgrzewacza – schemat nr 17

Sterowanie pompą kolektorową P

Analogiczne jak w układzie nr 1 – opis w punkcie 4.1

Sterowanie pompą cyrkulacyjną C

Analogiczne jak w układzie nr 2 – opis w punkcie 4.2.

Sterowanie układem wychładzania podgrzewacza za pomocą zaworu upustowego K

Otwarcie zaworu upustowego K (lub pracę innego urządzenia elektrycznego) nastąpi w sytuacji; gdy temperatura T4 w górnej części podgrzewacza osiągnie wartość nastawionego parametru „Max. temp. T4 wyłączenia źródła ciepła”. Zamknięcie zaworu upustowego (wyłączenie urządzenia elektrycznego) nastąpi po obniżeniu się temp. T4 w górnej strefie podgrzewacza o 10°C.

przykład: włączenie wzrost temp. T4 powyżej 60 °C – wyłączenie spadek temp. T4 poniżej 50 °C.

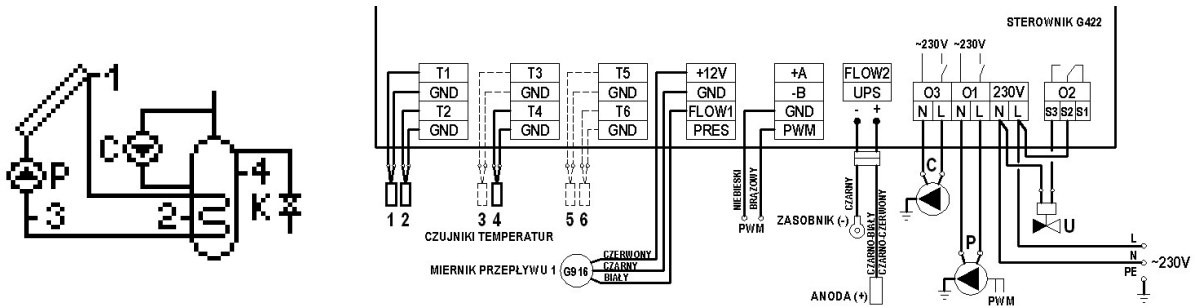

Schemat 17. Schemat ideowy oraz elektryczny instalacji układu nr 17.

4.18. Układ grzania CWU – sterowanie pompą kolektorów słonecznych, dogrzewanie podgrzewacza kotłowego energią słoneczną za pomocą pompy oraz praca pompą kominka lub kotła na paliwo stałe – schemat nr 18

Sterowanie pompą kolektorową P

Analogiczne jak w układzie nr 1 – opis w punkcie 4.1

Sterowanie pompą mieszającą K

Analogiczne jak w układzie nr 7 – opis w punkcie 4.7.

Sterowanie pompą kotła na paliwo stałe C

Analogiczne jak w układzie nr 6 (w układzie 6 pompa ma oznaczenie K) – opis w punkcie 4.6.

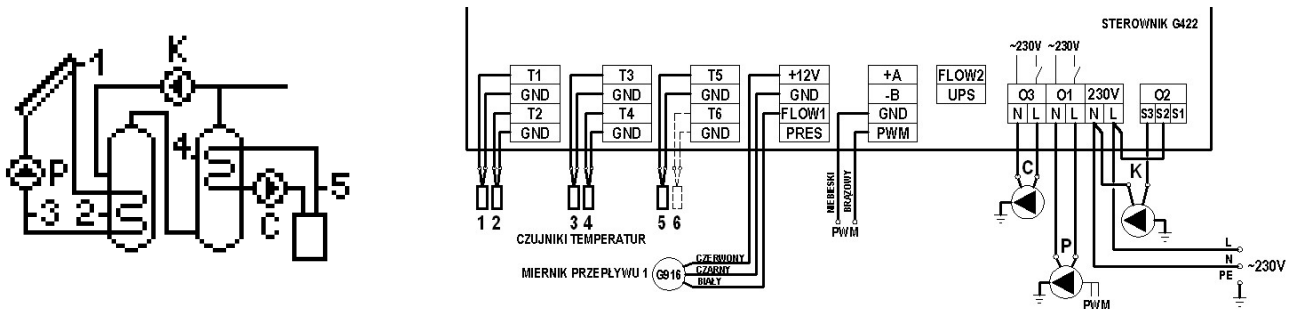

Schemat 18. Schemat ideowy oraz elektryczny instalacji układu nr 18.

4.19. Układ grzania CWU – sterowanie pompą kolektorów słonecznych, pompą mieszającą oraz układem dogrzewania podgrzewacza kotłowego energią słoneczną za pomocą powrotu cyrkulacji – schemat nr 19

Sterowanie pompą kolektorową P

Analogiczne jak w układzie nr 1 – opis w punkcie 4.1

Sterowanie pompą mieszającą K

Analogiczne jak w układzie nr 7 – opis w punkcie 4.7.

Dodatkowo praca pompy uzależniona jest od włączenia funkcji antylegionella i powoduje grzanie podgrzewacza solarnego w czasie trwania funkcji, jeżeli podgrzewacz kotłowy jest nagrany do temperatury minimum 60°C.

Sterowanie zaworem trójdrogowym U.

Analogiczne jak w układzie nr 8 – opis w punkcie 4.8.

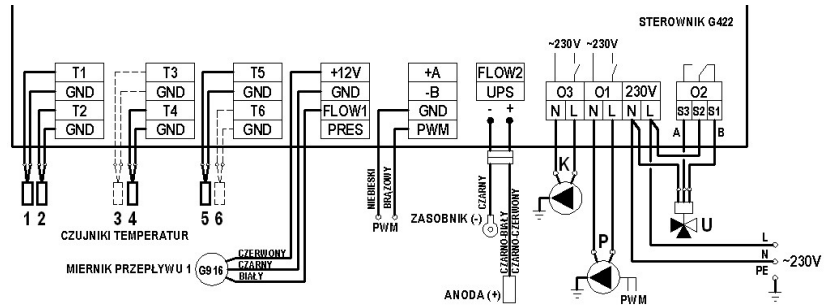
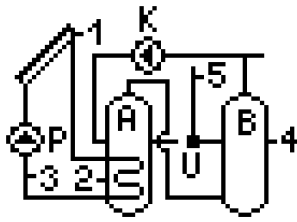

Schemat 19. Schemat ideowy oraz elektryczny instalacji układu nr 19.

5. Ustawienia parametrów (Ustaw. parametrów)

5.1. Parametry sterowania (Param. Sterowania)

Opcja umożliwia zmianę wartości parametrów dostępnych w wybranym schemacie instalacji. W celu zmian parametrów sterownika należy:

Nacisnąć następującą kombinację przycisków: stan początkowy – EKTRAN GŁÓWNY: wejście do MENU (MENU) (wpisać hasło), przejście do opcji Ustaw.parametrów (▼), wejście do menu Ustaw. paramtrów (OK), wejście do opcji Param. sterowania (OK), wybór odpowiedniego parametru (▼ lub ▲), edycja (OK), zmiana wartości (▼ lub ▲), akceptacja wartości (OK) (ciągły sygnał dźwiękowy), powrót do ekranu głównego (ESC ESC ESC).

UWAGI!

Opis wszystkich dostępnych parametrów znajdują się w tabeli nr 3 – strona 14.

Na wyświetlaczu wskazywany jest poziom opcji i wartości sterownika za pomocą kursorów ▼, ▲. Kursor dolny ▼ wskazuje, że występuje następny parametr, kursor górny ▲, wskazuje, że występuje parametr poprzedni.

Poniżej przedstawiono kombinację przycisków dla wybranego schematu 3.

5.2. Program czasowy C

Opcja umożliwia ustawienie programu czasowego, w którym pracować będzie urządzenie przyporządkowane w danym schemacie pod symbolem C (pompa cyrkulacyjna, pompa basenowa). W celu ustawienia lub zmiany programów czasowych C urządzeń należy:

Nacisnąć następującą kombinację przycisków: stan początkowy – EKTRAN GŁÓWNY: wejście do MENU (MENU) (wpisać hasło), przejście do opcji Ustaw.parametrów (▼), wejście do menu Ustaw. paramtrów (OK), przejście do opcji Program czasowy C (▼), wejście do opcji Program czasowy C (OK), wybór godziny (▼ lub ▲), zatwierdzenie godziny pracy (biały kwadrat) lub anulowanie godziny pracy (OK), akceptacja i powrót (ciągły sygnał dźwiękowy) (ESC), powrót do ekranu głównego (ESC ESC ESC).

UWAGA! Przedziały czasowe podzielone są na 24 godzinne okresy pracy, ustawienie każdej godziny ustawia się osobno poprzez zaznaczenie godziny białym kwadratem. Ilość kwadratów oznacza ilość godzin pracy. Dni tygodnia zostały podzielone na 3 grupy: Poniedziałek – Piątek (Pn-Pt), Sobota (So), Niedziela (Nd).

5.3. Parametry cyrkulacji

Opcja umożliwia ustawienie wszystkich parametrów związanych z pracą pompy cyrkulacyjnej ciepłej wody użytkowej. W celu zmiany parametrów pompy C należy:

Nacisnąć następującą kombinację przycisków: stan początkowy – EKTRAN GŁÓWNY: wejście do MENU (MENU) (wpisać hasło), przejście do opcji Ustaw.parametrów (▼), wejście do menu Ustaw. paramtrów (OK), przejście do opcji Param. cyrkulacji (▼▼), wejście do opcji Param. cyrkulacji (OK), wybór parametru do zmiany (▼ lub ▲), edycja (OK), zmiana wartości (▼ lub ▲), akceptacja (ciągły sygnał dźwiękowy) (OK), powrót do ekranu głównego (ESC ESC ESC).

UWAGA! Opis wszystkich dostępnych parametrów dla pompy cyrkulacyjnej znajdują się w tabeli nr 3 – strona 14.

5.4. Program czasowy K

Opcja umożliwia ustawienie programu czasowego, w którym pracować będzie urządzenie przyporządkowane w danym schemacie pod symbolem K (kocioł, grzałka elektryczna, pompa ciepła). W celu ustawienia lub zmiany programów czasowych K urządzeń należy:

Nacisnąć następującą kombinację przycisków: stan początkowy – EKTRAN GŁÓWNY: wejście do MENU (MENU) (wpisać hasło), przejście do opcji Ustaw.parametrów (▼), wejście do menu Ustaw. paramtrów (OK), przejście do opcji Program czasowy K (▼▼▼), wejście do opcji Program czasowy K (OK), wybór godziny (▼ lub ▲), zatwierdzenie godziny pracy (biały kwadrat) lub anulowanie godziny pracy (OK), akceptacja i powrót (ciągły sygnał dźwiękowy) (ESC), powrót do ekranu głównego (ESC ESC ESC).

UWAGA! Ustawianie godzin czasowych K ustawia się identycznie jak Program czasowy C.

5.5. Nośnik ciepła



















Parametr związany z ciepłem właściwym cieczy, odpowiada określonej temperaturze krzepnięcia nośnika ciepła. Aby określić ten parametr należy odczytać temperaturę krzepnięcia płynu z opakowania lub skontaktować się ze sprzedawcą. W celu ustawienia lub zmiany wartości temperatury krzepnięcia zastosowanej cieczy należy:

Nacisnąć następującą kombinację przycisków: stan początkowy – EKTRAN GŁÓWNY: wejście do MENU (MENU) (wpisać hasło), przejście do opcji Ustaw.parametrów (▼), wejście do menu USTAWIENIA PARAMETRÓW (OK), przejście do opcji Nośnik ciepła (▼▼▼▼), wejście do opcji Nośnik ciepła (OK), zmiana wartości (▼ lub ▲), akceptacja i powrót (ciągły sygnał dźwiękowy) (OK), powrót do ekranu głównego (ESC ESC).

UWAGA! Parametr potrzebny do poprawnego obliczania mocy chwilowej kolektorów słonecznych oraz zliczania energii cieplnej.

5.6. Przepływ / rotametr

Parametr związany z wielkością przepływu nośnika ciepła. W celu wykonania poprawnych ustawień, należy:

Nacisnąć następującą kombinację przycisków: stan początkowy – EKRAŃ GŁÓWNY: wejście do MENU  (wpisać hasło), przejście do opcji Ustaw.parametrów , wejście do menu USTAWIENIA PARAMETRÓW , przejście do opcji Przepływ / rotametr , wejście do opcji Przepływ / rotametr , wybór parametru do zmiany  lub , edycja , zmiana wartości  lub , akceptacja (ciągły sygnał dźwiękowy) , powrót do ekranu głównego   .

UWAGA!!! Prawidłowy przepływ uzależniony jest od rodzaju kolektorów, typu kolektorów i wielkości gabarytowych.

Zalecany minimalny przepływ ustawić na poziomie 0,3 l/min na 1m² powierzchni czynnej kolektora (przykład: 2 kolektory o powierzchni czynnej 2,0m² – przepływ minimalny wynosi: $2 \times 2 = 4 \times 0,3 = 1,2$ l/min)

Zalecany nominalny (maksymalny) przepływ ustawić na poziomie 1 l/min na 1m² powierzchni czynnej kolektora (przykład: 2 kolektory o powierzchni czynnej 2,0m² – przepływ nominalny wynosi: $2 \times 2 = 4 \times 1,0 = 4,0$ l/min)

UWAGA!!!

W zależności od zastosowanego miernika przepływu należy wpisać prawidłową wagę impulsu, czyli:

Przepływomierz firmy Hewalex G-916 z korpusem wykonanym z mosiądzu posiada wagę impulsu 38,72 imp/litr

Przepływomierz firmy Hewalex G-916 z korpusem wykonanym ze stali nierdzewnej (INOX) posiada wagę impulsu 43,21 imp/litr

Przepływomierz inny niż z firmy Hewalex – wagę impulsu należy odczytać z tabliczki znamionowej urządzenia.

Pomiar: Elektronicz – współpraca z elektronicznym miernikiem przepływu (przepływomierz). Sterownik odczytuje ilość impulsów zadeklarowanych przez użytkownika poprzez parametr Waga i przelicza na rzeczywisty przepływ (litr/minutę).

- Przepływ „Nominalny” – wejście do opcji przepływ nominalny powoduje uruchomienie pompy kolektorów P z maksymalną wydajnością. W polu edycji możemy wpisywać wartość przepływu wynikającą z ilości kolektorów w instalacji. Następnie ustawiamy wymagany przepływ w taki sposób, aby wartość „Biezący” odpowiadała wartości wyliczonej i wpisanej wcześniej. Wymagany przepływ uzyskujemy poprzez zmianę prędkości obrotowej pompy w opcji Pompa kolektorowa.

UWAGA!!! Pozostawienie bez zmian lub wpisanie nieprawidłowej wartości nie wpływa na pracę sterownika i układu (sterownik odczytuje rzeczywisty przepływ z elektronicznego miernika przepływu – na podstawie wpisanej „wagi impulsu”).

Wybór opcji Pomiar: Elektronicz powoduje ustawienie tych samych wartości dla drugiego miernika przepływu podłączonego pod zaciski FLOW2 i GND.

Pomiar : Rotametr – współpraca z mechanicznym przepływomierzem (rotametrem). Sterownik pracuje z zadeklarowanymi wartościami (zliczanie mocy i energii).

UWAGA!!! Dolna krawędź pływaka w rotametrze określa rzeczywisty przepływ.

- Przepływ nominalny – wejście do opcji przepływ nominalny powoduje uruchomienie pompy kolektorów P z maksymalną wydajnością - wartość wynika z ilości zastosowanych kolektorów słonecznych. W polu edycji ustawiamy wartość uzyskaną poprzez zmianę prędkości obrotowej pompy w opcji Pompa kolektorowa w rubryce Max (przykład. Wartość prędkości obrotowej pompy ustawiona na 3500 obr/min – uzyskany przepływ 6 l/min) – do rubryki wpisujemy wartość 6 l/min.
- Przepływ minimalny – wejście do opcji przepływ minimalny powoduje uruchomienie pompy kolektorów P z minimalną wydajnością - wartość wynika z ilości zastosowanych kolektorów słonecznych. W polu edycji ustawiamy wartość uzyskaną poprzez zmianę prędkości obrotowej pompy w opcji Pompa kolektorowa w rubryce Min (przykład. Wartość prędkości obrotowej pompy ustawiona na 1000 obr/min – uzyskany przepływ 2 l/min) – do rubryki wpisujemy wartość 2 l/min.

UWAGA! Jeżeli po przejściu do opcji przepływ minimalny na rotametrze jest brak przepływu, należy zmienić obroty pompy na wyższe.

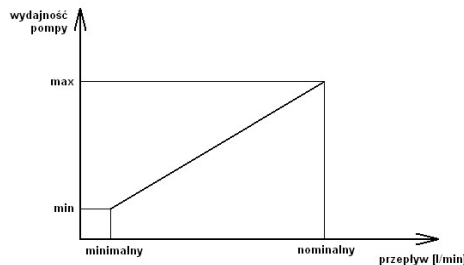

Rys. 20. Graficzne przedstawienie ustawionego przepływu.















Nastawione wartości przepływów wyznaczają przedstawioną wyżej charakterystykę przepływu dla obliczania mocy kolektorów słonecznych przy zmiennych obrotach pompy P kolektorów słonecznych.

UWAGA!!! Nastawy przepływu nominalnego i minimalnego ustawić się tylko przy włączonej regulacji obrotami pompy kolektorowej P, przy wyłączonej opcji regulacji pompy ustawić się tylko przepływ nominalny.

Pozostawienie bez zmian lub wpisanie nieprawidłowej wartości może powodować nieprawidłowe zliczanie mocy kolektorów słonecznych oraz energii cieplnej, natomiast nie wpływa na pracę sterownika i układu.

5.7. Pompa kolektorowa

Sterownik posiada możliwość sterowania prędkościami obrotowymi różnych pomp obiegowych sterowanych sygnałem PWM. W celu poprawnej pracy instalacji w sterowniku należy ustawić prędkość obrotową pompy zamontowanej w zespole pompowo – sterowniczym ZPS w następujący sposób:

Nacisnąć następującą kombinację przycisków: stan początkowy – EKRAŃ GŁÓWNY: wejście do MENU , przejście do opcji Ustaw.parametrów , wejście do menu USTAWIENIA PARAMETRÓW , przejście do opcji Pompa kolektorowa , wejście do opcji Pompa kolektorowa , wybór parametru do zmiany  lub , edycja , zmiana wartości  lub , akceptacja (ciągły sygnał dźwiękowy) .

Wartość minimalna – uzależnić prędkość od wymaganej minimalnej i rzeczywistej wartości przepływu wynikającej z typu i ilości kolektorów słonecznych (patrz punkt 5.6)











Wartość maksymalna – uzależnić prędkość od wymaganej i rzeczywistej wartości przepływu wynikającej z typu i ilości kolektorów słonecznych (patrz punkt 5.6)

Powrót do ekranu głównego    .

5.8. Nastawy fabryczne

Sterownik posiada zaprogramowane optymalne nastawy fabryczne potrzebne do poprawnej pracy sterownika (Lista wartości nastaw fabrycznych – tabela 3).













W celu przywrócenia nastaw fabrycznych należy:

Nacisnąć następującą kombinację przycisków: stan początkowy – EKRAN GŁÓWNY: wejście do MENU  (wpisać hasło), przejście do opcji Ustaw.parametrów , wejście do menu **USTAWIENIA PARAMETRÓW** , przejście do opcji **Nastawy fabryczne**      , wejście do opcji **Nastawy fabryczne** , przywrócenie nastaw fabrycznych i powrót , powrót do ekranu głównego  .

6. Ustawienia sterownika (Ustaw. sterownika)





6.1. Data i czas

Opcja umożliwia dokonanie nastaw aktualnej godziny oraz daty. W celu zmian godziny lub daty należy:

Nacisnąć następującą kombinację przycisków: stan początkowy – EKRAN GŁÓWNY: wejście do MENU  (wpisać hasło), przejście do opcji **Ustaw.sterownika**  , wejście do menu **USTAWIENIA STEROWNIKA** , wejście do opcji **Data i czas** , wybór odpowiedniego parametru , zmiana wartości  lub , akceptacja wartości , wyjście z opcji **Data i czas**  lub przejście przyciskiem  przez wszystkie parametry, powrót do ekranu głównego  .

















6.2. Wyświetlacz

Opcja umożliwia dokonanie nastaw dla jasności oraz czasu świecenia wyświetlacza. W celu zmian parametrów należy:

Nacisnąć następującą kombinację przycisków: stan początkowy – EKRAN GŁÓWNY: wejście do MENU  (wpisać hasło), przejście do opcji **Ustaw.sterownika**  , wejście do menu **USTAWIENIA STEROWNIKA** , przejście do opcji **Wyświetlacz** , wejście do opcji **Wyświetlacz** , wybór odpowiedniego parametru  lub , edycja , zmiana wartości  lub , akceptacja wartości  (ciągły sygnał dźwiękowy), powrót do ekranu głównego   .













6.3. Dźwięki

Opcja umożliwia włączenie lub wyłączenie sygnału dźwiękowego dla przycisków sterownika oraz alarmów występujących w sterowniku. W celu zmian parametrów należy:

Nacisnąć następującą kombinację przycisków: stan początkowy – EKRAN GŁÓWNY: wejście do MENU  (wpisać hasło), przejście do opcji **Ustaw.sterownika**  , wejście do menu **USTAWIENIA STEROWNIKA** , przejście do opcji **Dźwięki**  , wejście do opcji **Dźwięki** , wybór odpowiedniego parametru  lub , edycja , zmiana wartości  lub , akceptacja wartości  (ciągły sygnał dźwiękowy), powrót do ekranu głównego   .

6.4. Język

Opcja umożliwia ustawienie dostępnej wersji językowej spośród języków występujących w sterowniku. W celu zmiany wersji językowej należy:

Nacisnąć następującą kombinację przycisków: stan początkowy – EKRAN GŁÓWNY: wejście do MENU  (wpisać hasło), przejście do opcji **Ustaw.sterownika**  , wejście do menu **USTAWIENIA STEROWNIKA** , przejście do opcji **Język**   , wejście do opcji **Język** , wybór odpowiedniej wersji językowej  lub , akceptacja i wyjście z opcji **Język**  (ciągły sygnał dźwiękowy), powrót do ekranu głównego  .















Dostępne wersje językowe: **Polski, Angielski, Niemiecki, Francuski, Portugalski, Hiszpański, Holenderski, Włoski, Czeski, Słowacki, Rumuński, Szwedzki, Norweski, Fiński, Duński, Estoński, Litewski, Łotewski, Słoweński, Węgierski, Rosyjski.**

6.5. Port RS485

Opcja umożliwia ustawienie parametrów związanych z komunikacją sterownika poprzez monitoring. W przypadku wykorzystania danej opcji – kontakt Firma HEWALEX.

7. Sterowanie ręczne

Opcja umożliwia ręczne włączenie wszystkich urządzeń występujących w wybranym schemacie instalacji. W celu włączenia urządzeń należy:

Nacisnąć następującą kombinację przycisków: stan początkowy – EKRAN GŁÓWNY: wejście do MENU  (wpisać hasło), przejście do opcji **Sterowanie ręczne**   , wejście do opcji **Sterowanie ręczne** , wybór odpowiedniego urządzenia do włączenia  lub , edycja , włączenie urządzenia  lub  (napis **ZAL**), w przypadku zaworu trójdrogowego – wybór położenia siłownika (**A** lub **B**), akceptacja wartości , powrót do ekranu głównego   .

UWAGA! Wyjście z opcji Sterowanie ręczne powoduje powrót do pracy automatycznej bez względu na dokonane ustawienia.

8. Chłodzenie – opcja możliwa tylko przy zastosowaniu płaskich kolektorów słonecznych.

Opcja umożliwia schładzanie podgrzewacza z wodą użytkową poprzez włączenie pompy kolektorów słonecznych w ustawionym przedziale czasowym obowiązującym od godziny 0.00 do godziny ustawionej w parametrze **Godzina zakończenia chłodzenia**. Opcja schładzania aktywna będzie, jeżeli opcja chłodzenia jest włączona (**Chłodzenie nocne – Tak**) oraz temperatura T2 w podgrzewaczu jest wyższa lub równa niż ustawiony parametr **Temperatura włączenia chłodzenia**. Chłodzenie będzie aktywne do momentu ochłodzenia podgrzewacza do temperatury **Temperatura wyłączenia chłodzenia** lub zakończenia aktywnego przedziału czasowego w parametrze: **Godzina zakończenia chłodzenia**.

Podczas procesu chłodzenia kolektorów, działa tylko główna pompa kolektorowa P. Wszystkie dodatkowe urządzenia podłączone do sterownika są wyłączone.

W celu włączenia chłodzenia należy:

Nacisnąć następującą kombinację przycisków: stan początkowy – EKRAN GŁÓWNY: wejście do MENU  (wpisać hasło), przejście do opcji **Chłodzenie**   , wejście do opcji **Chłodzenie** , wybór parametru  lub , edycja , zmiana wartości  lub , akceptacja wartości , powrót do ekranu głównego  .

9. Statystyka

Sterownik posiada wbudowany moduł zapisu wystąpienia stanów przegrzania kolektorów oraz zliczania energii wytworzonej przez Kolektory Słoneczne.

W opcji statystyka dostępne są następujące opcje:

- 9.1. **Przegrzanie solarów** – informacja o wystąpieniu stanu przegrzania kolektorów słonecznych (data i godzina) – możliwość zapisu ostatnich 50 stanów przegrzania.
- 9.2. **Energia ciepła** – zliczanie i zapis energii ciepłej kolektorów podzielone na raporty dzienne, tygodniowe, miesięczne i roczne.
- 9.3. **Licznik całkowity** – wyświetlanie wartości całkowitej energii ciepłej zliczonej przez sterownik.
- 9.4. **Zerowanie licznika całkowitego** – opcja zerowania licznika całkowitego (2-krotne naciśnięcie przycisku OK. powoduje zerowanie licznika)
- 9.5. **Zerowanie licznika statystyk** – opcja zerowania liczników statystyk (Energii ciepłej) (2-krotne naciśnięcie przycisku OK. powoduje zerowanie liczników)

- 9.6. **Czas pracy anody (dotyczy tylko sterownika G422-P09A)** – opcja zliczania czasu pracy anody tytanowej podłączonej do sterownika. Po 72 godzinach (czas na ustabilizowanie się układu) od włączenia sterownika do sieci elektrycznej sterownik wyświetli datę rozpoczęcia zliczania czasu pracy anody i zapisywanie ilości dni pracy anody.

Sterownik umożliwia zapis i odczyt statystyk energii dla następujących przedziałów czasowych:

- statystyka ostatnich 31 dni począwszy od aktualnie ustawionej daty w sterowniku,
- statystyka miesięczna ostatnich 60 miesięcy z możliwością odczytu wartości każdego wybranego dnia danego miesiąca.
- statystyka roczna ostatnich 10 lat.

Dodatkowo dla statystyk dni, tygodni, miesięcy i lat wprowadzono możliwość edycji graficznej przedziałów czasowych za pomocą wykresów słupkowych:

Podczas graficznej prezentacji wykresów słupkowych, w lewym górnym rogu ekranu pojawia się wartość największej prezentowanej wartości w danym przedziale, do której skalowana jest wysokość każdego słupka. Dodatkowo w prawym górnym rogu wyświetlana jest data zarejestrowania przebiegu.

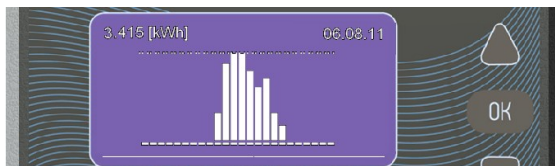

Rys.21. Graficzne przedstawienie energii ciepłej

W menu liczniki energii znajduje się także całkowity licznik energii. Licznik ten zlicza uzyskana energię.

Statystyki oraz licznik całkowity można w każdej chwili wyzerować. Opcje zerowania znajdują się w menu liczniki energii i są dostępne osobno dla licznika całkowitego i osobno dla statystyk.

W celu podglądu liczników energii lub wyzerowania liczników, należy wybrać opcję „Liczniki energii”, w tym celu należy:

Nacisnąć następującą kombinację przycisków: stan początkowy – EKRAN GŁÓWNY: wejście do MENU (wpisać hasło), przejście do opcji Liczniki energii, wejście do opcji Liczniki energii, wybór opcji lub, wejście do opcji, wybór przedziału czasu (dzień, tydzień, miesiąc, rok) lub, akceptacja przedziału spowoduje wyświetlenie wykresu, powrót do ekranu głównego.

UWAGI!

Zmiana daty może spowodować zaburzenie chronologii zarejestrowanych danych lub wyświetlanie niepoprawnych wartości energii.

Aby liczniki statystyk funkcjonowały prawidłowo, po każdej zmianie daty należy wyzerować liczniki statystyk. Nie jest wymagane zerowanie licznika całkowitego po zmianie daty.

10. Funkcja urlopowa.

Funkcja urlopowa powoduje włączenie opcji **chłodzenia nocnego i zabezpieczenia przed przegrzaniem kolektorów**.

Dodatkowo opcja umożliwia włączenie dodatkowych urządzeń grzewczych podłączonych do sterownika w aktywnym przedziale czasowym zadeklarowanym przez użytkownika – **dotyczy schematu nr 3, 4, 5, 14.**

Aktywna opcja urlopowa sygnalizowana jest poprzez wyświetlanie ekranu **URLOP** na przemian z schematem układu na głównym ekranie sterownika.

UWAGA! Bezpośrednie wejście do ekranu funkcji urlopowej z poziomu ekranu głównego nastąpi poprzez przytrzymanie przycisku INFO przez 5 sekund bez konieczności podania hasła.

11. Podmiana oprogramowania

Opcja umożliwia aktualizację oprogramowania za pomocą odpowiedniego kabla oraz aplikacji zainstalowanej na komputerze. Do zmiany oprogramowania wykorzystuje się wejście RS485 w sterowniku.

12. Opis parametrów sterownika (Ustaw. parametrów)

Parametr	Opis	Zakres	Nastawy fabryczne
Typ kolektora słonecznego	Parametr umożliwia wybór typu kolektora słonecznego (płaski lub rurowy). Przy wyborze typu kolektora na rurowy, w godzinach 8.00÷17.00 co godzinę (o każdej pełnej godzinie), na 1 minutę uruchamia się pompa kolektorowa. Ponieważ czujnik temperatury umieszczony jest u dołu kolektora, dlatego szczególnie w przypadku niskich temperatur zewnętrznych, temperatura wewnątrz kolektora może odbiegać od temperatury wskazywanej przez czujnik. Jeżeli czujnik T1 uzyska temperaturę wymaganą do pracy instalacji praca pompy P będzie kontynuowana.	Płaski / Rurowy	Płaski
Różnica temp. T1, T2 włącz. pompy kolektorów	Parametr ten określa warunek włączenia i wyłączenia pompy kolektorowej. Jeżeli temperatura kolektorów słonecznych T1 jest większa niż suma parametru „Różnica temp. T1, T2 włącz. pompy kolektorów” i temperatury wody w podgrzewaczu T2, pompa kolektorowa włączy się.	4÷15°C	6°C
Różnica temp. włączenia dod. pompy, zaworu	Parametr ten stosowany jest do sterowania wybranych urządzeń zewnętrznych w bardziej rozbudowanych układach, dlatego jego opis znajduje się w wybranych schematach zaczynając od punktu 4.6.	4÷15°C	5°C
Max. temp.T2 wyłączenia pompy kolektorów	Parametr skojarzony z czujnikiem T2 umieszczonym w dolnej części podgrzewacza. Parametr określa maksymalną dopuszczalną temperaturę wody w podgrzewaczu mierzoną przez czujnik T2, do której pracują pompy kolektorów słonecznych.	10÷85°C	65°C
Min. temp. T5 uruchomienia pompy kotła	Parametr wykorzystywany w schematach 6, 14 i 18. Określa on minimalną temperaturę kotła (czujnik T5) dla załączenia pompy kotłowej.	10÷85°C	41°C
Max. temp. T4 wyłączenia źródła ciepła	Maksymalna temperatura wyłączenia dodatkowego źródła ciepła typu kocioł, grzałka elektryczna lub pompa ciepła. Parametr ten wykorzystywany jest w bardziej rozbudowanych schematach. Z uwagi na różną funkcję w poszczególnych schematach instalacji, opis jego funkcji znajduje się w punkcie 4.x tylko dla wybranych urządzeń zewnętrznych.	10÷85°C	50°C
Max. temp. wody grzana z kotła C	Parametr wykorzystywany w schematach 14 i 18. Określa on maksymalną temperaturę wody mierzoną przez czujnik T4 dla pracy pompy C współpracującej z obiegiem wody grzewczej kominka lub kotła na paliwo stałe.	10÷85°C	60°C
Regulacja obrotów pompy kolektorów	Regulacja obrotów pompy kolektorów słonecznych P. Włączenie opcji regulacji pompy kolektorów słonecznych powoduje płynną zmianę obrotów pompy kolektorów. Przy wyłączonej opcji regulacji prędkości pompy kolektorowej, sterownik będzie uruchamiał pompę na zasadzie włącz/wyłącz.	Tak / Nie	Tak

Moc kolekt. wyłącz. kotła, grzałki, pompy ciepła	Parametr wykorzystywany w schematach instalacji 3, 4, 5 i 14. Sterownik powoduje wyłączenie dodatkowego urządzenia grzewczego (kocioł, grzałka, pompa ciepła) przy przekroczeniu nastawionego parametru mocy kolektorów. W celu wyeliminowania zbyt częstych cyklicznych włączeń i wyłączeń urządzenia grzewczego przy chwilowych zmiennych warunkach nasłonecznienia, sterownik uwzględni zwłokę (5 minut) w wyłączeniu i załączeniu urządzenia grzewczego. UWAGA!! Ustawienie wartości 9900W powoduje wyłączenie blokady urządzeń grzewczych pracą kolektorów słonecznych.	100÷9900W	1500W
Ochrona przed przegrzaniem kolektorów	Parametr definiuje włączenie lub wyłączenie funkcji przeciw przegrzaniu kolektorów słonecznych. Włączenie funkcji powoduje włączenie pomp kolektorów słonecznych P, K, gdy temperatura na kolektorach przekroczy 110°C. Po obniżeniu temperatury na kolektorach do 99°C lub po przekroczeniu temperatury T2 w podgrzewaczu „Max.temp.T2 wyl. ochrony przegrz. kolektorów” pompa kolektorów P, K wyłączy się. Funkcja działa pomimo przekroczenia w podgrzewaczu wody temperatury maksymalnej „Max. temp.T2 wyłączenia pompy kolektorów”.	Tak / Nie	Nie
Max. temp. T2 wyl. ochrony przegrz. kolektorów	Parametr określa maksymalną temperaturę wody w podgrzewaczu, do której pracują pompy kolektorowe podczas aktywnej funkcji „Ochrona przed przegrzaniem kolektorów”.	60÷90°C	80°C
Ochrona przed zamrożeniem kolektorów	Parametr stosowany w krajach gdzie nośnikiem ciepła w układzie z kolektorami słonecznymi jest woda. Parametr definiuje włączenie lub wyłączenie funkcji przeciw zamrożeniu kolektorów słonecznych. Włączenie funkcji powoduje włączenie pompy kolektorów słonecznych P, gdy temperatura w podgrzewaczu wody mierzona przez czujnik T2 jest większa niż 7°C, a na kolektorach temperatura spadnie poniżej nastawionej temperatury w opcji Nośnik ciepła . Po obniżeniu temperatury wody w podgrzewaczu do 4°C lub po przekroczeniu temperatury na kolektorach niż nastawiona temperatura w opcji Nośnik Ciepła - pompa kolektorów słonecznych wyłączy się. UWAGI! Oryginalny nośnik ciepła (bez domieszki wody) jest niezamarzający, więc nie ma konieczności włączania funkcji „Ochrona przed zamrożeniem kolektorów”. Nieuzasadnione włączenie funkcji może powodować wychładzanie wody w podgrzewaczu.	Tak / Nie	Nie
Wybór priorytetu grzania	Parametr definiuje wybór priorytetu grzania w schematach z dwoma odbiornikami ciepła (np. podgrzewacz + basen). Wybór litery A > B powoduje nadrzędne grzanie basenu lub dodatkowego podgrzewacza. Przy braku warunków dla grzania basenu lub dodatkowego podgrzewacza nastąpi przełączenie na grzanie podgrzewacza solarnego. Wybór litery B > A powoduje nadrzędne grzanie podgrzewacza solarnego. Przy braku warunków dla podgrzewacza solarnego nastąpi przełączenie na grzanie basenu lub dodatkowego podgrzewacza. Wybór litery B powoduje bezwzględne grzanie podgrzewacza solarnego. Przełączenie na grzanie basenu lub dodatkowego podgrzewacza nastąpi tylko w przypadku osiągnięcia zadanej temperatury podgrzewacza solarnego. Litery A i B związane z wyjściami zaworu trójdrożnego lub nazwą odbiorników ciepła.	B > A A > B B	B > A
Ochrona przed bakteriami Legionella	Parametr występuje tylko w schematach 3, 4, 14 oraz 19. Włączenie funkcji Ochrona przed bakteriami Legionella powoduje okresowe (raz na tydzień – z niedzieli na poniedziałek od godz. 0.00 do godziny 6.00) podgrzanie wody w podgrzewaczu do temp. 70°C. Po włączeniu opcji na głównym ekranie sterownika jest wyświetlany symbol  . Aktywna funkcja sygnalizowana jest pulsowaniem symbolu  oraz powoduje uruchomienie kotła lub grzałki elektrycznej K, pompy cyrkulacyjnej C, pompy mieszającej K. Uwaga! W Schemacie 19 funkcja będzie aktywna, jeżeli T4 > 60°C.	Tak / Nie	Nie
Blokada pracy kotła K uruchomieniem kotła C	Parametr występuje tylko w schemacie 14. Włączenie funkcji Blokada pracy kotła K uruchomieniem kotła C powoduje wyłączenie kotła K, gdy pracuje pompa kominka lub kotła na paliwo stałe C.	Tak / Nie	Nie
Czas pomiędzy zwiększaniem obrotów pompy kolek.	Parametr określa czas zwłoki przy zmianie na większą prędkość obrotową pompy kolektorów słonecznych. Dodatkowo parametr powoduje płynne działanie instalacji słonecznej przy zmiennych warunkach pogodowych i wpływa na efektywne wykorzystanie energii słonecznej głównie w pochmurne dni.	10 – 300s	150s
Czas pomiędzy zmniejszaniem obrotów pompy kolek.	Parametr określa czas zwłoki przy zmianie na mniejszą prędkość obrotową pompy kolektorów słonecznych. Dodatkowo parametr powoduje płynne działanie instalacji słonecznej przy zmiennych warunkach pogodowych i wpływa na efektywne wykorzystanie energii słonecznej głównie w pochmurne dni.	2 – 300s	10s
Poziom wysterowania pompy podczas startu	Parametr pompy sterowanej sygnałem PWM (ST7PWM2), określa bieg pompy, z którego zostaje uruchomiona. Praca pompy podzielona na 15 zakresów pracy.	1 – 15	1
Presostat	Parametr definiuje włączenie lub wyłączenie funkcji kontroli ciśnienia w układzie kolektorów słonecznych poprzez współpracę z czujnikiem ciśnienia (presostatem).	TAK / NIE	NIE
Ochrona przed przegrzaniem zasobnika	Parametr wykorzystywany w schematach 6, 14, 18. Włączenie ochrony powoduje możliwość wychłodzenia dolnej strefy podgrzewacza. Po przekroczeniu temperatury mierzonej przez czujnik T2 parametru Max. temp.T2 wyłączenia pompy kolektorów załączy się pompa kotła stałopalnego oraz pulsowanie wartości czujnika T2.	TAK / NIE	NIE
Parametry pompy cyrkulacyjnej (Parametry cyrkulacji)			
Pompa cyrkulacyjna	Opcja umożliwiająca włączenie / wyłączenie w nastawionych godzinach w opcji „Program czasowy C” pracy pompy cyrkulacyjnej. Opcja ta dotyczy tylko schematów z podłączoną pompą cyrkulacji wody użytkowej.	TAK / NIE	TAK
Tryb pracy pompy cyrkulacyjnej	Opcja pracy pompy cyrkulacyjnej. Opcja ta dotyczy tylko schematów z podłączoną pompą cyrkulacji wody użytkowej. - Ciągła - pompa cyrkulacyjna C pracuje w trybie ciągłym, - Przer. (Przerwywana) - pompa cyrkulacyjna C pracuje w trybie cyklicznym wg ustawionych czasów pracy.	Ciągła / Przerwywana	Przer.
Min. temp. T4 włączenia pompy cyrkulacyjnej	Parametr skojarzony z czujnikiem T4 umieszczonym w górnej części podgrzewacza. Określa minimalną temperaturę wody w podgrzewaczu (czujnik T4) wymaganą do załączenia pompy cyrkulacyjnej. Parametr zabezpiecza podgrzewacz wody przed całkowitym wychłodzeniem.	10÷85°C	35°C
Czas pracy w trybie Przer pompy cyrkulacyjnej	Czas włączenia pompy cyrkulacyjnej C w ustawionym trybie cyklicznym wg ustawionych czasów pracy.	1÷59min	10min
Czas postoju w trybie Przer pompy cyrkulacyjnej	Czas wyłączenia pompy cyrkulacyjnej C w ustawionym trybie cyklicznym wg ustawionych czasów pracy.	1÷59min	10min

Tabela 3. Opis parametrów sterownika.

13. Alarmy oraz komunikaty wyświetlane przez sterownik.

Błąd czujników temperatury – (sprawdzić stan wizualny czujników lub poprawność podłączenia czujników do sterownika)

Sterownik wyposażony jest w kontrolę podłączenia czujników temperatury. Gdy czujnik ulegnie uszkodzeniu, przewód zostanie przerwany, czujnik zostanie odłączony sterownik zgłosi alarm takiego czujnika. Podczas alarmu wszystkie wyjścia są odłączone, dodatkowo, gdy sterownik wyświetla ekran główny, alarm może być sygnalizowany sygnałem dźwiękowym. W trybie alarmu możliwe jest przeglądanie menu, konfiguracja parametrów a także sterowanie ręczne urządzeniami zewnętrznymi. Informacja o tym, który czujnik zgłasza alarm dostępna jest na ekranie głównym. Zamiast temperatury obok oznaczenia czujnika, wyświetlany jest napis „Err”. Gdy sterownik zgłasza alarm czujników, należy sprawdzić instalację pod kątem prawidłowości montażu, podłączenia czujników oraz uszkodzeniem czujnika temperatury. Gdy nie zostanie podłączony do sterownika niewymagany przy sterowaniu czujnik, sterownik nie zgłosi alarmu, a na ekranie wyświetlacza w miejsce temperatury pojawiają się poziome kreski (- - - -).

Wyjątek stanowi czujnik T5 – brak czujnika T5 w wybranym schemacie spowoduje wyświetlenie (- - - -) i wyłączenie urządzenia związanego z czujnikiem T5.

Zbyt wysoka temperatura czynnika wracającego do kolektorów słonecznych – (sprawdzić ciśnienie i drożność układu solarnego, wyeliminować powietrze z układu, sprawdzić pompę kolektorów)

Sterownik wyposażony jest w kontrolę temperatury wracającej przez miernik przepływu w celu wyeliminowania możliwości uszkodzenia go poprzez zbyt wysoką temperaturę.

Jeżeli temperatura T3 osiągnie wartość 85°C nastąpi wyłączenie pompy kolektorów słonecznych oraz nastąpi pulsowanie wartości temperatury czujnika T3.

UWAGA! Samoczynne wyłączenie pulsowania temperatury T3 oraz blokady wyłączenia pompy obiegowej nastąpi, jeżeli temperatura T3 spadnie poniżej 83 °C.

Brak informacji o przepływie z elektronicznego przepływomierza – (sprawdzić poprawność podłączenia elektronicznego miernika przepływu do sterownika.)

Informacja o braku działania elektronicznego miernika przepływu, przy wybranym pomiar: **Elektronicz** w opcji **przepływ / rotometr**: jeżeli pompa kolektorów włączona i przez 5 minut brak impulsu z elektronicznego miernika przepływu, sterownik wyświetli jednorazowo komunikat: **BRAK INFORMACJI O PRZEPŁYWIE Z ELEKTRONICZNEGO PRZEPŁYWIOMIERZA**.

Wyłączenie komunikatu oraz alarmu dźwiękowego następuje po akceptacji przyciskiem lub pojawienie się impulsów. Informacja wyświetlana zawsze jednorazowo po ponownym włączeniu pompy oraz zaistnieniu warunku braku impulsu przez w/w czas.

UWAGA! Komunikat o mierniku przepływu powoduje tylko wyświetlanie komunikatu bez ingerencji w pracę sterownika i urządzeń do niego podłączonych.

Brak wymaganego przepływu – (sprawdzić ciśnienie i drożność układu solarnego, wyeliminować powietrze z układu, sprawdzić pompę kolektorów)

Sterownik wyposażony jest w kontrolę braku przepływu nośnika ciepła dla pomp kolektorów słonecznych P i K.

Kontrola braku przepływu odbywa się dwustopniowo.

- **I stopień** – Jeżeli pompy kolektorów pracują na najwyższym biegu i przez czas **10 minut** spełniony będzie warunek **T1-T2 > 50°C** dla pompy P lub **T3-T2 > 50°C** (schemat 15 i 16) dla pompy K – sterownik generuje sygnał dźwiękowy oraz wyświetla komunikat: **BRAK WYMAGANEGO PRZEPŁYWU. SPRAWDZIĆ I WYREGULOWAĆ**. Po akceptacji przyciskiem zniknie komunikat oraz wyłączy się alarm dźwiękowy.
- **II stopień** – (Przy spełnionym warunku **T1-T2 > 50°C** lub **T3-T2 > 50°C** przez kolejne 10 minut) sterownik wyłącza konkretną pompę kolektorów słonecznych i generuje sygnał dźwiękowy oraz wyświetla komunikat: **BRAK PRZEPŁYWU, AWARIA POMPY P lub K, ZAPOWIETRZONA INSTALACJA, ZABLOKOWANY PRZEPŁYW**. Po akceptacji przez użytkownika przyciskiem nastąpi ponowne włączenie pompy kolektorów słonecznych. Przy dalszym występowaniu w/w warunków temperaturowych, alarm cyklicznie będzie się powtarzał.

UWAGA! Samoczynne wyłączenie komunikatu BRAK PRZEPŁYWU... oraz blokady włączenia pomp obiegowych nastąpi, jeżeli temperatura T1 lub T3 (schemat 15 i 16) na kolektorach słonecznych spadnie poniżej 50 °C.

Brak wymaganego ciśnienia nośnika ciepła w instalacji – (w przypadku poprawnego ciśnienia sprawdzić poprawność podłączenia presostatu do sterownika.)

Sterownik wyposażony jest w kontrolę ciśnienia nośnika ciepła (włączona opcja współpracy z czujnikiem ciśnienia (presostatem) - opcja **Param. sterowania**).

Spadek ciśnienia poniżej wartości **1,5 bara** przez czas 30 minut sygnalizowany jest komunikatem : **BRAK WYMAGANEGO CIŚNIENIA**. Po akceptacji przez użytkownika przyciskiem nastąpi powrót do ekranu głównego sterownika. Przy dalszym braku ciśnienia, alarm cyklicznie będzie się powtarzał. Usunięcie alarmu polega na uzupełnieniu nośnikiem ciepła instalacji do ciśnienia minimum **2 bary**.

UWAGA! Brak wymaganego ciśnienia powoduje tylko wyświetlanie komunikatu bez ingerencji w pracę sterownika i urządzeń do niego podłączonych.

Grawitacyjne unoszenie ciepła.

Sterownik wyposażony jest w kontrolę grawitacyjnego unoszenia ciepła. Wzrost temp. powyżej 35°C przez czas 5 minut w godzinach 22.00 – 6.00 przy wyłączonej funkcji urlopowej oraz chłodzeniu nocnym sygnalizowany jest jednorazowym komunikatem: **UWAGA. PRAWDOPODOBNE GRAWITACYJNE UNOSZENIE CIEPŁA**.

Wygaszenie komunikatu nastąpi samoczynnie po godzinie 6.00 lub po akceptacji przez użytkownika przyciskiem .

Brak wymaganej ochrony zasobnika przez anodę tytanową. (dotyczy tylko sterownika G422-P09A)

Sterownik służy jako zasilacz anody tytanowej umieszczonej w zasobniku wody dla ochrony zasobnika przed korozją.

Brak anody, nieprawidłowe podłączenie lub uszkodzenie obwodu anody spowoduje włączenie sygnału dźwiękowego i wyświetlanie komunikatu **BŁĄD ANODY TYTANOWEJ**. Sterownik rozróżnia rodzaj błędu i wyświetla w/w komunikat z odpowiednim numerem awarii:

Brak numeru – informacja o wystąpieniu chwilowej awarii, **1** – rozwarcie obwodu anody tytanowej, **2** – zwarcie obwodu anody tytanowej, **3** – uszkodzenie sterownika.

Po akceptacji przez użytkownika przyciskiem nastąpi włączenie sterownika. Przy dalszej awarii, alarm cyklicznie będzie się powtarzał.

UWAGA! Brak prawidłowej ochrony zasobnika wody przez anodę powoduje możliwość wystąpienia korozji i uszkodzenie zasobnika.

14. Informacja dotycząca oznaczenia i zbierania zużytego sprzętu elektrycznego i elektronicznego



Symbol umieszczony na produkcie lub na jego opakowaniu wskazuje na selektywną zbiórkę zużytego sprzętu elektrycznego i elektronicznego. Oznacza to, że produkt ten nie powinien być wyrzucany razem z innymi odpadami domowymi. Właściwe usuwanie starych i zużytych urządzeń elektrycznych i elektronicznych pomoże uniknąć potencjalnie niekorzystnych skutków dla środowiska i zdrowia ludzi. Obowiązek selektywnego zbierania zużytego sprzętu spoczywa na użytkowniku, który powinien oddać go zbierającemu zużyty sprzęt.